

MCYR 35 SX McGill

Опорные ролики

ТИП: Роликоподшипники, Игольчатые опорные ролики, С осевым центрированием, Игольчатые без сепаратора, пластмассовые упорные шайбы с двух сторон, цилиндрическое наружное кольцо

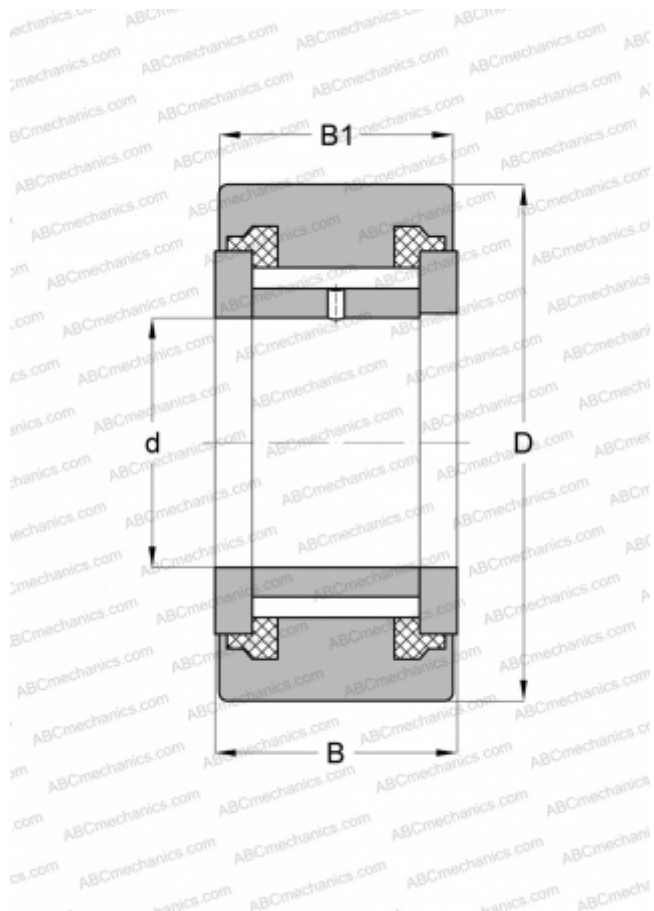

Технические характеристики

РАЗМЕРЫ, ММ

d	35,000
D	72,000
B	29,000
B1	28,000

МАССА, КГ 0,658

ПРОИЗВОДИТЕЛЬ [McGill](#)

АНАЛОГИ

ABC	NATV 35 PPX
INA	NATV 35 PPX
SKF	NATV 35 PPX