

MCYR 50 SX McGill

Опорные ролики

ТИП: Роликоподшипники, Игольчатые опорные ролики, С осевым центрированием, Игольчатые без сепаратора, пластмассовые упорные шайбы с двух сторон, цилиндрическое наружное кольцо

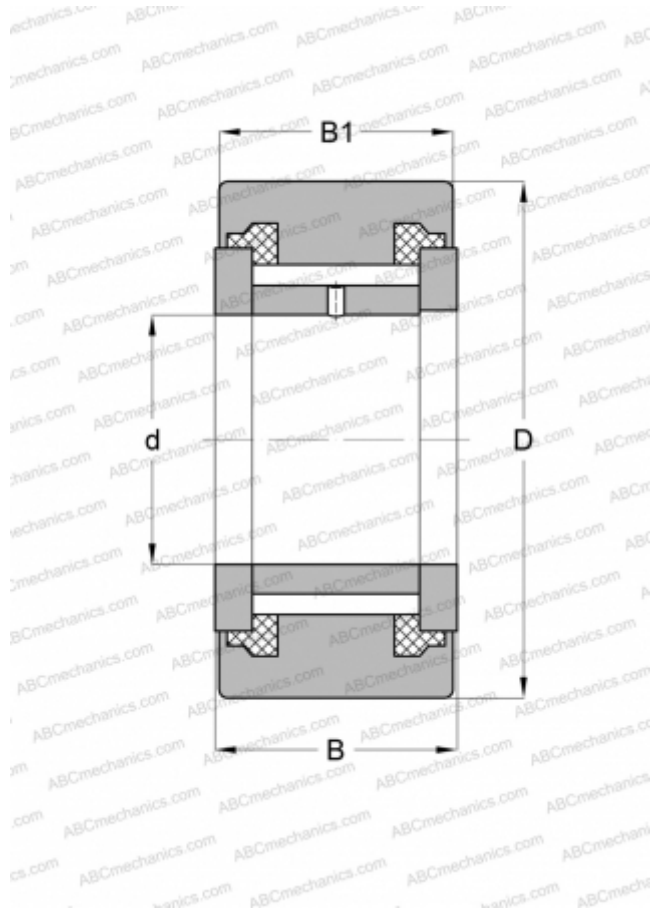

Технические характеристики

РАЗМЕРЫ, ММ

d	50,000
D	90,000
B	32,000
B1	30,000

МАССА, КГ

0,989

ПРОИЗВОДИТЕЛЬ

[McGill](#)

АНАЛОГИ

ABC	NATV 50 PPX
INA	NATV 50 PPX
SKF	NATV 50 PPX