

NNTR 50x130x65.2ZL SKF

Опорные ролики

ТИП: Роликоподшипники, Игольчатые опорные ролики, С осевым центрированием, Роликовые без сепаратора, со средним бортиком, с двух сторон защитные шайбы с пластинчатым кольцом

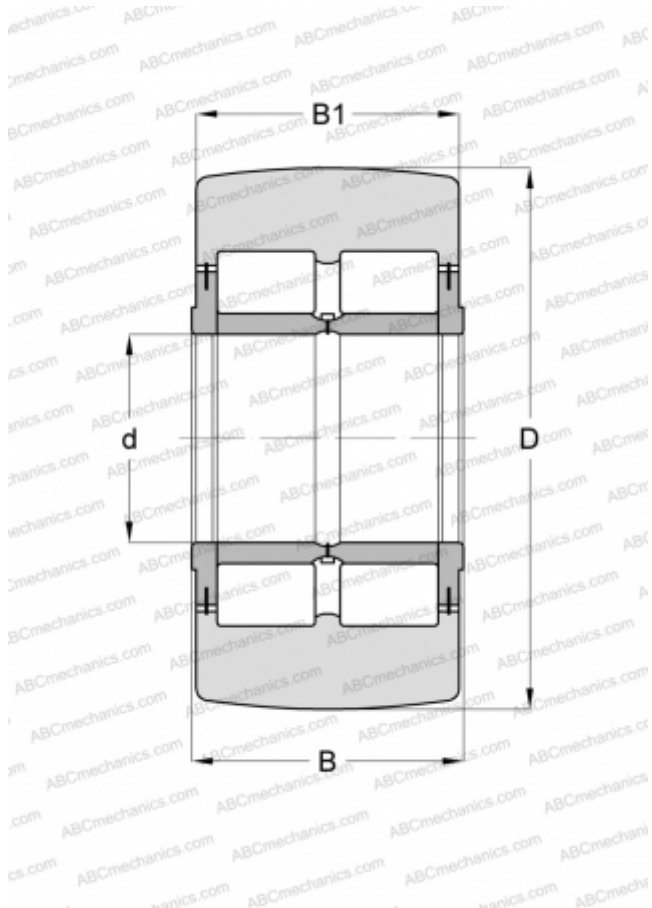

Технические характеристики

РАЗМЕРЫ, ММ

d	50,000
D	130,000
B	65,000
B1	63,000

МАССА, КГ

5,200

ПРОИЗВОДИТЕЛЬ

[SKF](#)

АНАЛОГИ

ABC	NNTR 50X130X65 2ZL
INA	NNTR 50X130X65 2ZL

РАСЧЕТНЫЕ ДАННЫЕ

Номинальная динамическая грузоподъёмность, C	179,000 кН
Номинальная статическая грузоподъёмность, Co	232,000 кН
Предел усталостной прочности, Pu	31,000 кН

РАСЧЕТНЫЕ ДАННЫЕ

Предельная частота вращения	750 об/мин
-----------------------------	------------