

NNTR 60x150x75.2ZL SKF

Опорные ролики

ТИП: Роликоподшипники, Игольчатые опорные ролики, С осевым центрированием, Роликовые без сепаратора, со средним бортиком, с двух сторон защитные шайбы с пластинчатым кольцом

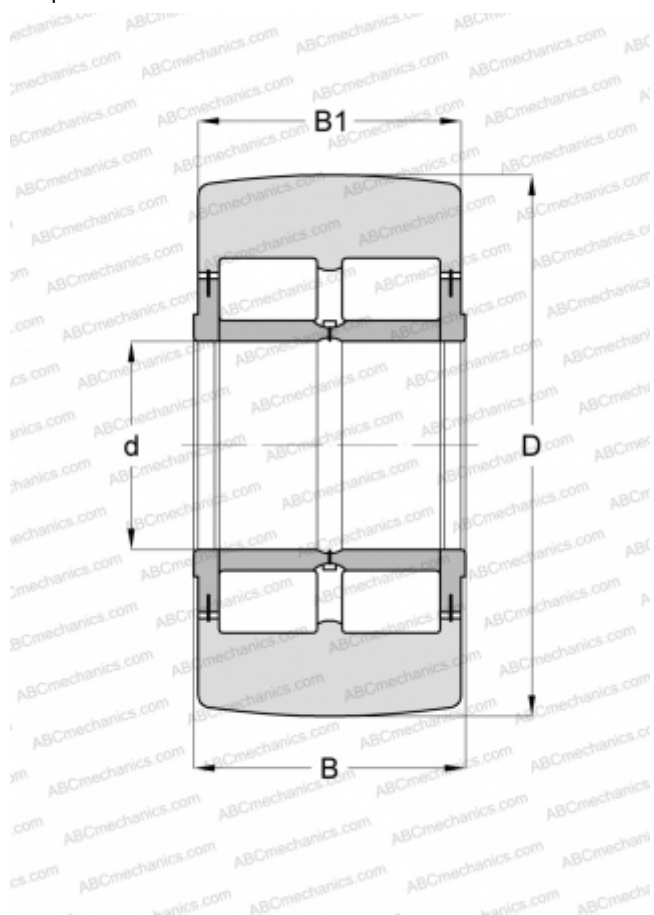

Технические характеристики

РАЗМЕРЫ, ММ

d	60,000
D	150,000
B	75,000
B1	73,000

МАССА, КГ

7,800

ПРОИЗВОДИТЕЛЬ

[SKF](#)

АНАЛОГИ

ABC	NNTR 60X150X75 2ZL
INA	NNTR 60X150X75 2ZL

РАСЧЕТНЫЕ ДАННЫЕ

Номинальная динамическая грузоподъёмность, C	238,000 кН
Номинальная статическая грузоподъёмность, Co	320,000 кН
Предел усталостной прочности, Pu	42,500 кН

РАСЧЕТНЫЕ ДАННЫЕ

Предельная частота вращения	670 об/мин
-----------------------------	------------