

KRE 62 PPX SKF

Опорные ролики с цапфой

ТИП: Роликоподшипники, Опорные ролики с цапфой, С осевым центрированием, с эксцентриком, пластмассовые упорные шайбы с двух сторон, цилиндрическое наружное кольцо

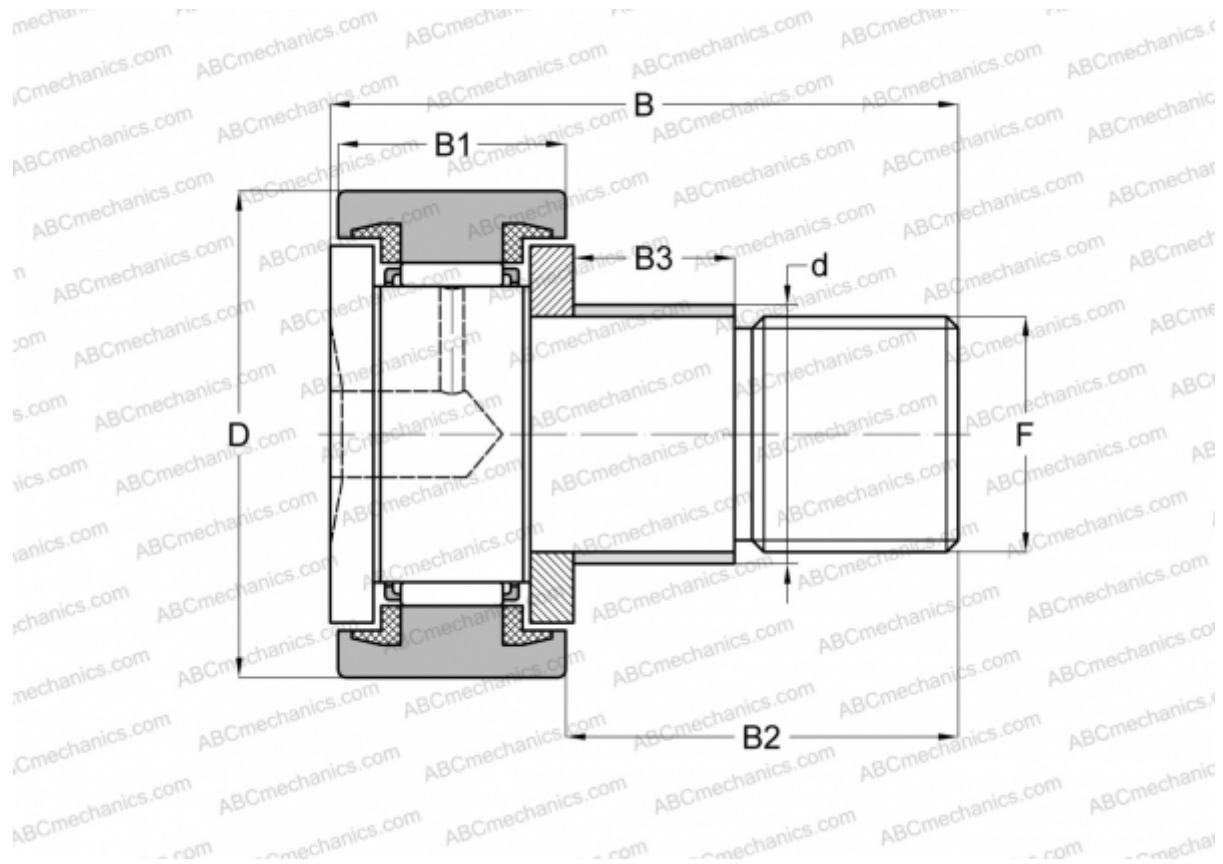

Технические характеристики

РАЗМЕРЫ, ММ

d	28,000
D	62,000
B	80,000
B1	29,000
B2	49,500
F	M 24x1.5

МАССА, КГ 0,798

ПРОИЗВОДИТЕЛЬ [SKF](#)

АНАЛОГИ

ABC	KRE 62 PPX
INA	KRE 62 PPX

РАСЧЕТНЫЕ ДАННЫЕ

Номинальная динамическая грузоподъемность, C	24,600 кН
--	-----------

РАСЧЕТНЫЕ ДАННЫЕ

Номинальная статическая грузоподъемность, Co	44,000 кН
Предел усталостной прочности, Pu	5,500 кН
Предельная частота вращения	2400 об/мин