

## NUKRE 40 A SKF

Опорные ролики с цапфой

ТИП: Роликоподшипники, Опорные ролики с цапфой, С осевым центрированием, роликовые без сепаратора, с эксцентриком, лабиринтные уплотнения с двух сторон

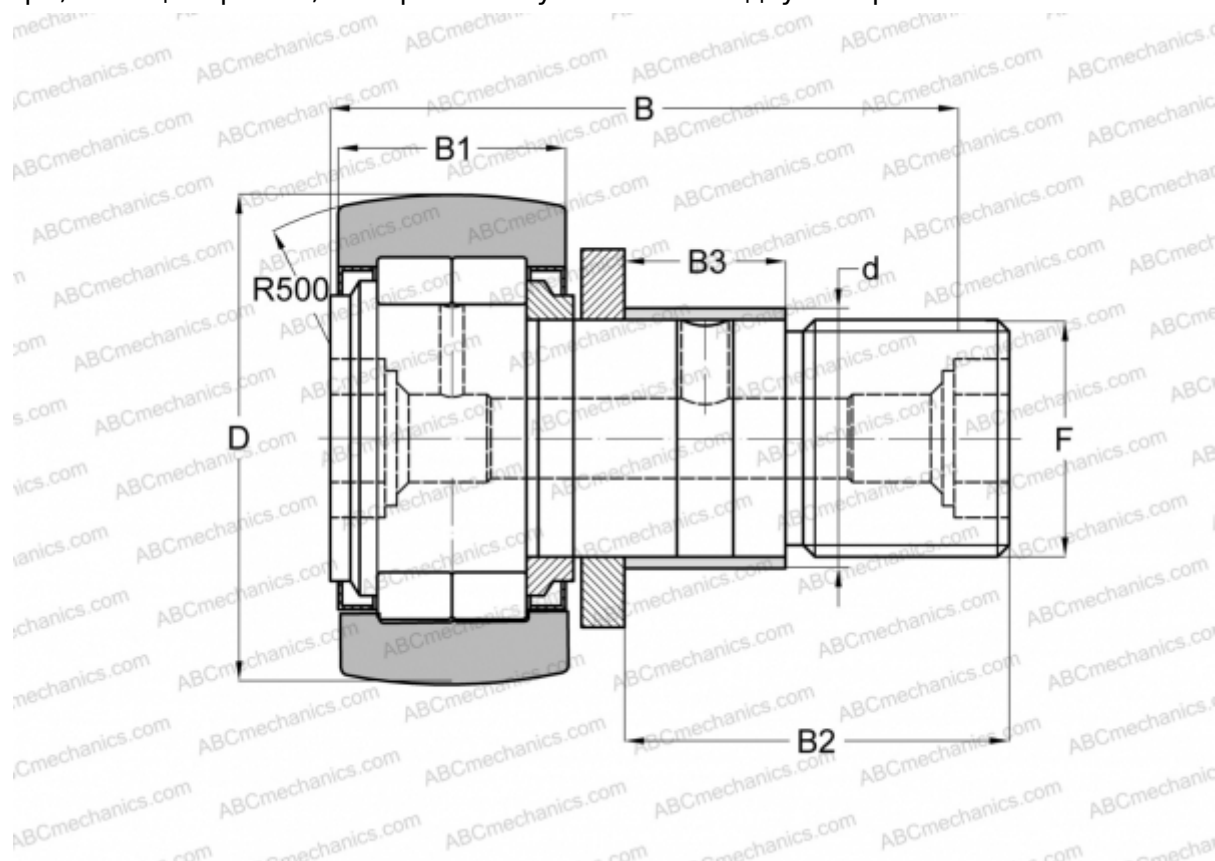

### Технические характеристики

#### РАЗМЕРЫ, ММ

d	22,000
D	40,000
B	58,000
B1	20,000
B2	33,500
F	M 18x1.5

**МАССА, КГ** 0,258

**ПРОИЗВОДИТЕЛЬ** [SKF](#)

#### АНАЛОГИ

ABC	<a href="#">NUKRE 40</a>
FAG	<a href="#">NUKRE 40 C</a>
INA	<a href="#">NUKRE 40</a>

#### РАСЧЕТНЫЕ ДАННЫЕ

Номинальная динамическая грузоподъёмность, C	19,000 кН
Номинальная статическая грузоподъёмность, Co	22,000 кН
Предел усталостной прочности, Pu	2,500 кН

#### РАСЧЕТНЫЕ ДАННЫЕ

Предельная частота вращения	4500 об/мин
-----------------------------	-------------