

NUKRE 40 X SKF

Опорные ролики с цапфой

ТИП: Роликоподшипники, Опорные ролики с цапфой, С осевым центрированием, роликовые без сепаратора, с эксцентриком, лабиринтные уплотнения с двух сторон, цилиндрическое наружное кольцо

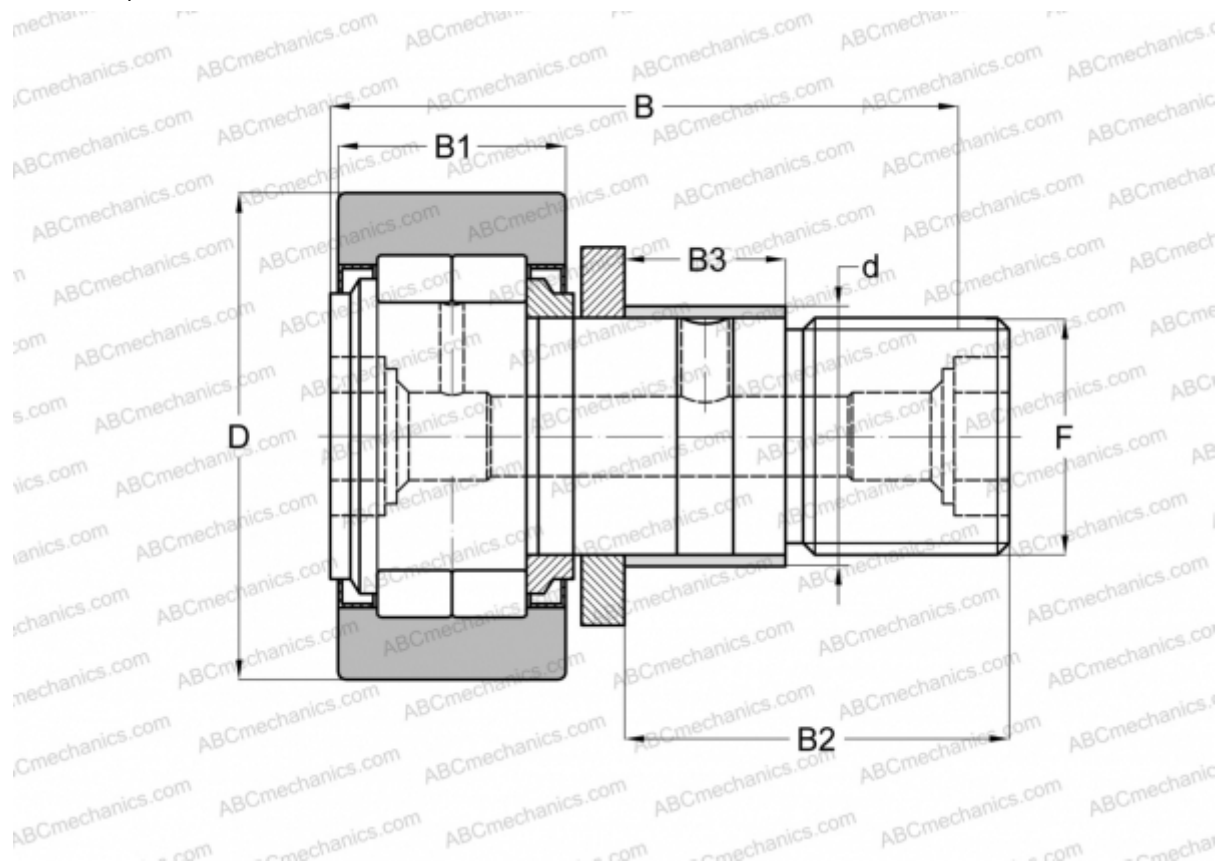

Технические характеристики

РАЗМЕРЫ, ММ

d	22,000
D	40,000
B	58,000
B1	20,000
B2	33,500
F	M 18x1.5

МАССА, КГ 0,258

ПРОИЗВОДИТЕЛЬ [SKF](#)

АНАЛОГИ

ABC	NUKRE 40 X
FAG	NUKRE 40 C DZ
INA	NUKRE 40 X

РАСЧЕТНЫЕ ДАННЫЕ

Номинальная динамическая грузоподъёмность, C	19,000 кН
Номинальная статическая грузоподъёмность, Co	22,000 кН
Предел усталостной прочности, Pu	2,500 кН

РАСЧЕТНЫЕ ДАННЫЕ

Предельная частота вращения	4500 об/мин
-----------------------------	-------------