

NUKRE 47 X SKF

Опорные ролики с цапфой

ТИП: Роликоподшипники, Опорные ролики с цапфой, С осевым центрированием, роликовые без сепаратора, с эксцентриком, лабиринтные уплотнения с двух сторон, цилиндрическое наружное кольцо

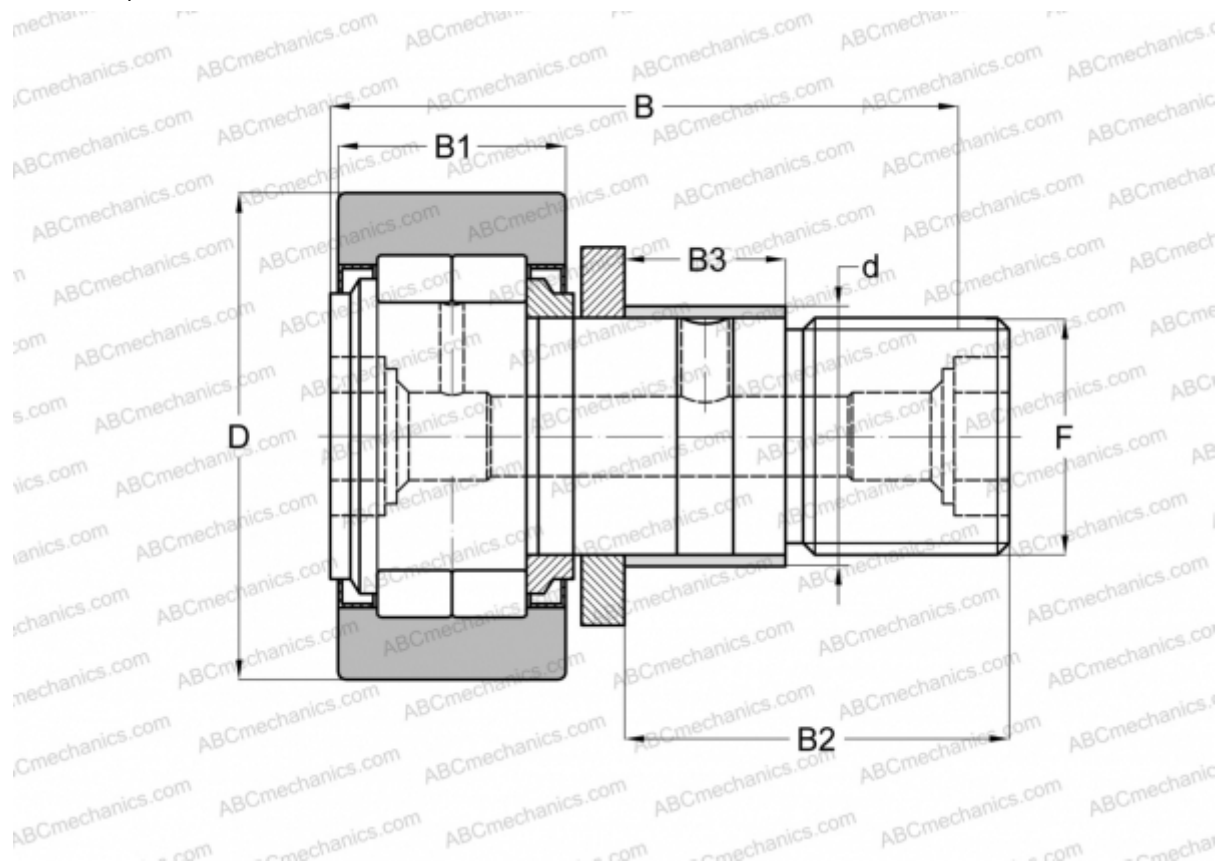

Технические характеристики

РАЗМЕРЫ, ММ

d	24,000
D	47,000
B	66,000
B1	24,000
B2	40,500
F	M 20x1.5

МАССА, КГ 0,400

ПРОИЗВОДИТЕЛЬ [SKF](#)

АНАЛОГИ

ABC	NUKRE 47 X
FAG	NUKRE 47 C DZ
INA	NUKRE 47 X

РАСЧЕТНЫЕ ДАННЫЕ

Номинальная динамическая грузоподъёмность, C	28,600 кН
Номинальная статическая грузоподъёмность, Co	33,500 кН
Предел усталостной прочности, Pu	3,900 кН

РАСЧЕТНЫЕ ДАННЫЕ

Предельная частота вращения	3800 об/мин
-----------------------------	-------------