

NUKRE 72 X INA

Опорные ролики с цапфой

ТИП: Роликоподшипники, Опорные ролики с цапфой, С осевым центрированием, роликовые без сепаратора, с эксцентриком, лабиринтные уплотнения с двух сторон, цилиндрическое наружное кольцо

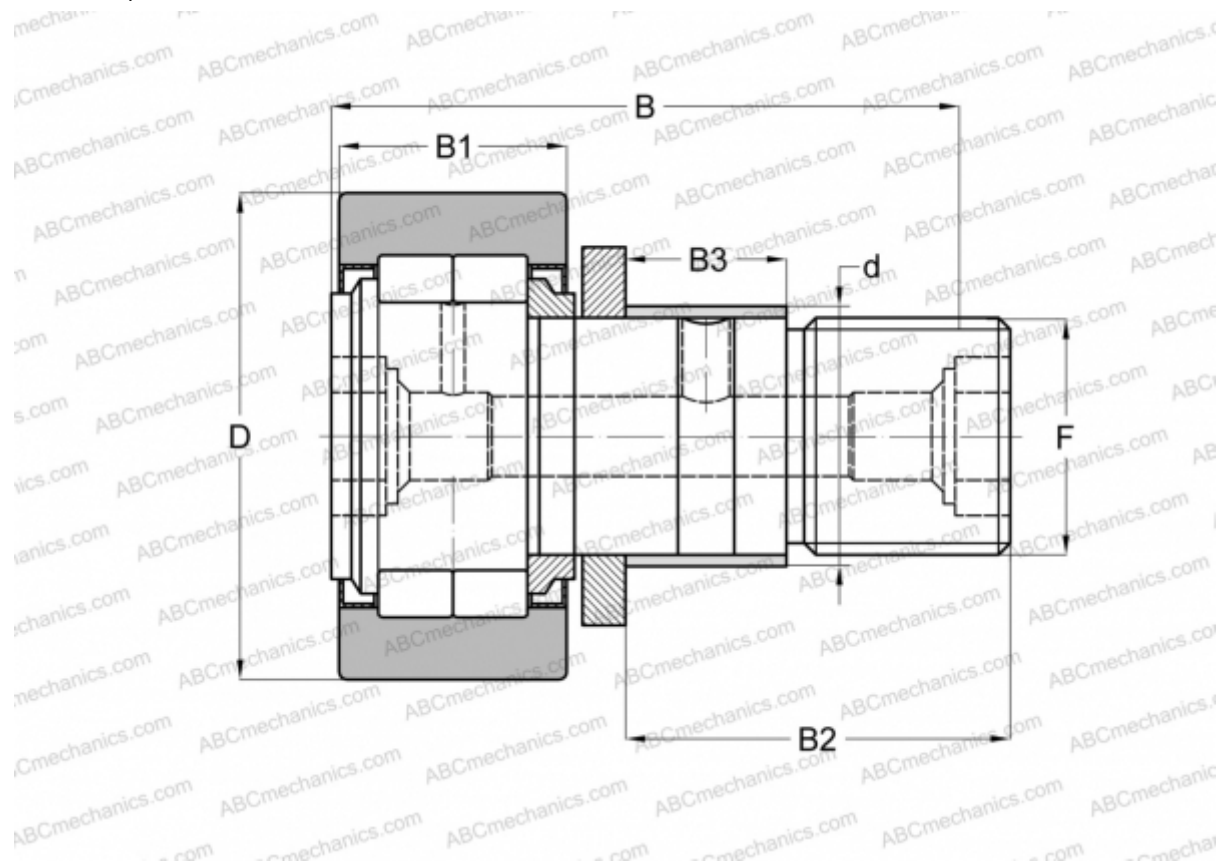

Технические характеристики

РАЗМЕРЫ, ММ

d	28,000
D	72,000
B	80,000
B1	29,000
B2	49,500
B3	22,000
F	M24x1,5

МАССА, КГ 1,039

ПРОИЗВОДИТЕЛЬ [INA](#)

АНАЛОГИ

ABC	NUKRE 72 X
FAG	NUKRE 72 C DZ
SKF	NUKRE 72 X