

PWKR 62 2RS ABC

Опорные ролики с цапфой

ТИП: Роликоподшипники, Опорные ролики с цапфой, С осевым центрированием, роликовые без сепаратора, контактные уплотнения с двух сторон

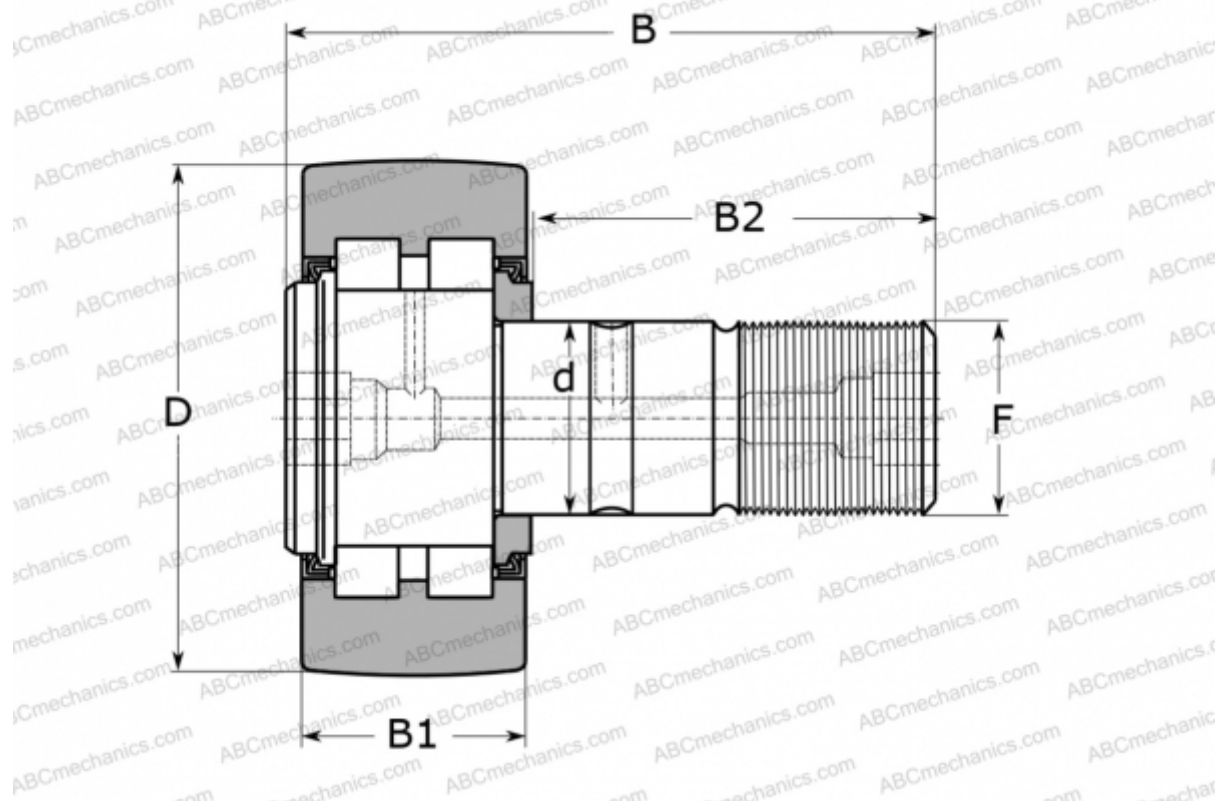

Технические характеристики

РАЗМЕРЫ, ММ

d	24,000
D	62,000
B	80,000
B1	28,000
F	M 24x1.5

МАССА, КГ 0,795

ПРОИЗВОДИТЕЛЬ [ABC](#)

АНАЛОГИ

SKF [PWKR 62.2RS](#)