

51306V/HR11Q1 SKF

Упорные шарикоподшипники

ТИП: Шарикоподшипники, Упорные, Одностороннего действия, Полимерные, шарiki из стекла (SKF)

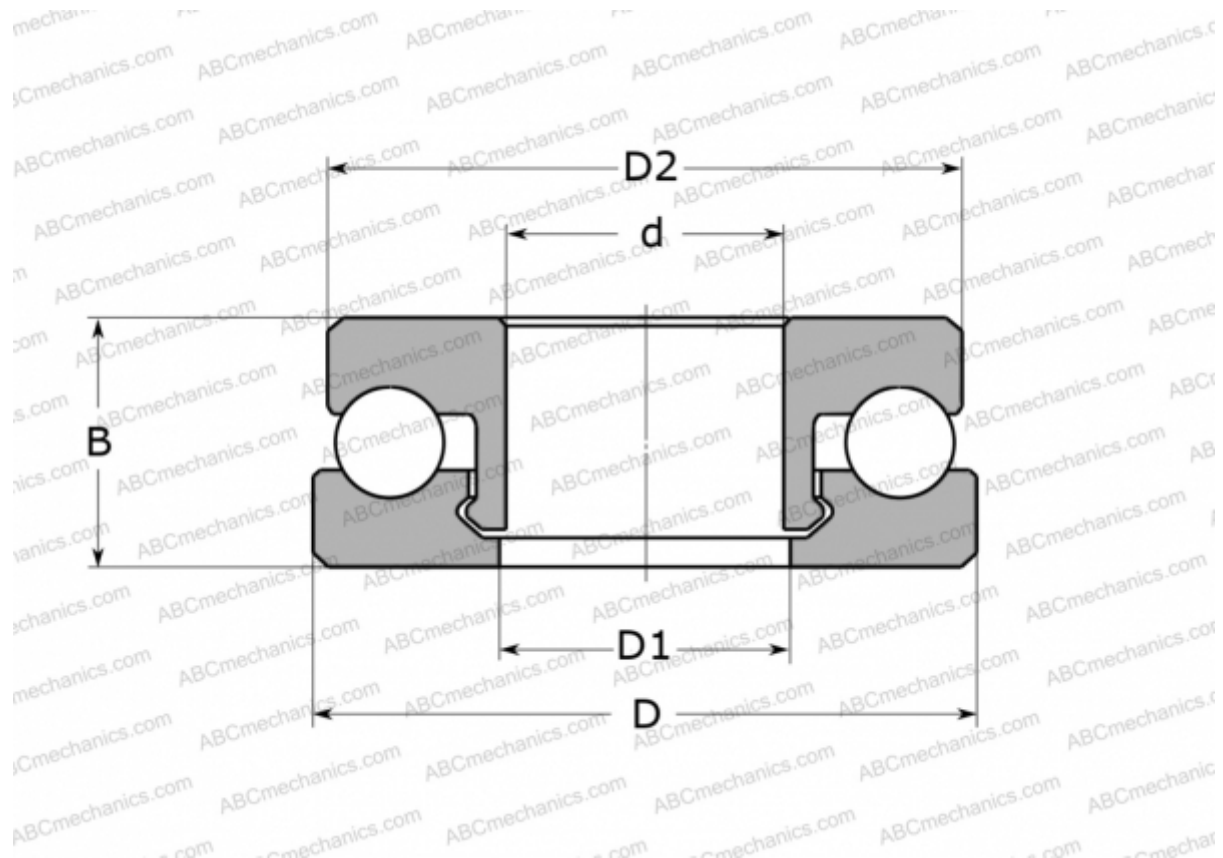

Технические характеристики

РАЗМЕРЫ, ММ

d	30,000
D	60,000
D1	31,000
D2	59,000
B	21,000

МАССА, КГ 63,000

ПРОИЗВОДИТЕЛЬ [SKF](http://www.skf.com)

РАСЧЕТНЫЕ ДАННЫЕ

Номинальная динамическая грузоподъёмность, C	1,070 кН
Номинальная статическая грузоподъёмность, Co	0,860 кН

РАСЧЕТНЫЕ ДАННЫЕ

Предельная частота вращения 360 об/мин