

## 51306V/HR22Q2 SKF

Упорные шарикоподшипники

ТИП: Шарикоподшипники, Упорные, Одностороннего действия, Полимерные, шарiki из стекла (SKF)

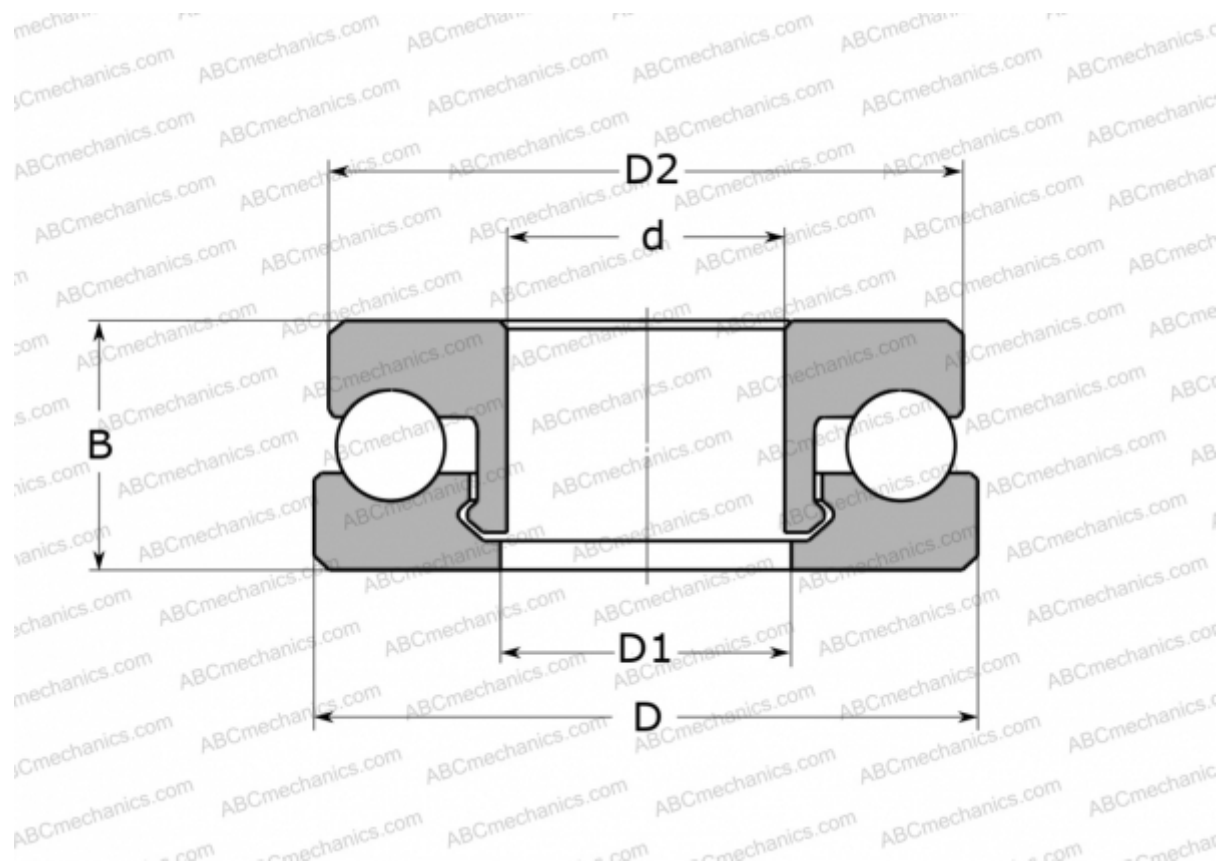

### Технические характеристики

#### РАЗМЕРЫ, ММ

d	30,000
D	60,000
D1	31,000
D2	59,000
B	21,000

**МАССА, КГ** 47,000

**ПРОИЗВОДИТЕЛЬ** [SKF](http://www.skf.com)

#### РАСЧЕТНЫЕ ДАННЫЕ

Номинальная динамическая грузоподъёмность, C	0,940 кН
Номинальная статическая грузоподъёмность, Co	0,755 кН

#### РАСЧЕТНЫЕ ДАННЫЕ

Предельная частота вращения	330 об/мин
-----------------------------	------------