

51108 V/HR22Q2 SKF

Упорные шарикоподшипники

ТИП: Шарикоподшипники, Упорные, Одностороннего действия, Полимерные, шарiki из стекла (SKF)

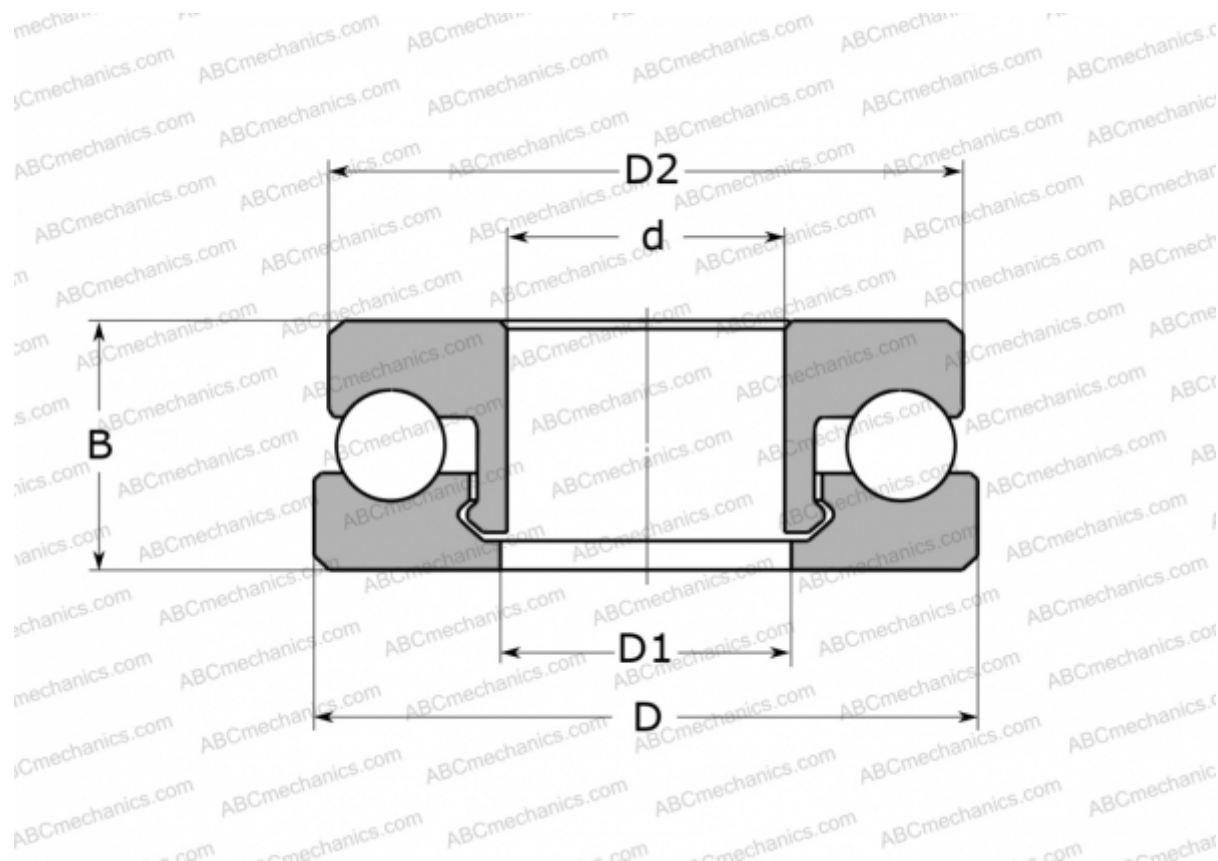

Технические характеристики

РАЗМЕРЫ, ММ

d	40,000
D	60,000
D1	41,000
D2	59,000
B	13,000

МАССА, КГ 22,500

ПРОИЗВОДИТЕЛЬ [SKF](http://www.skf.com)

РАСЧЕТНЫЕ ДАННЫЕ

Номинальная динамическая грузоподъёмность, C	0,975 кН
Номинальная статическая грузоподъёмность, Co	0,780 кН

РАСЧЕТНЫЕ ДАННЫЕ

Предельная частота вращения 345 об/мин