

## 51109 V/HR11Q1 SKF

Упорные шарикоподшипники

ТИП: Шарикоподшипники, Упорные, Одностороннего действия, Полимерные, шарiki из стекла (SKF)

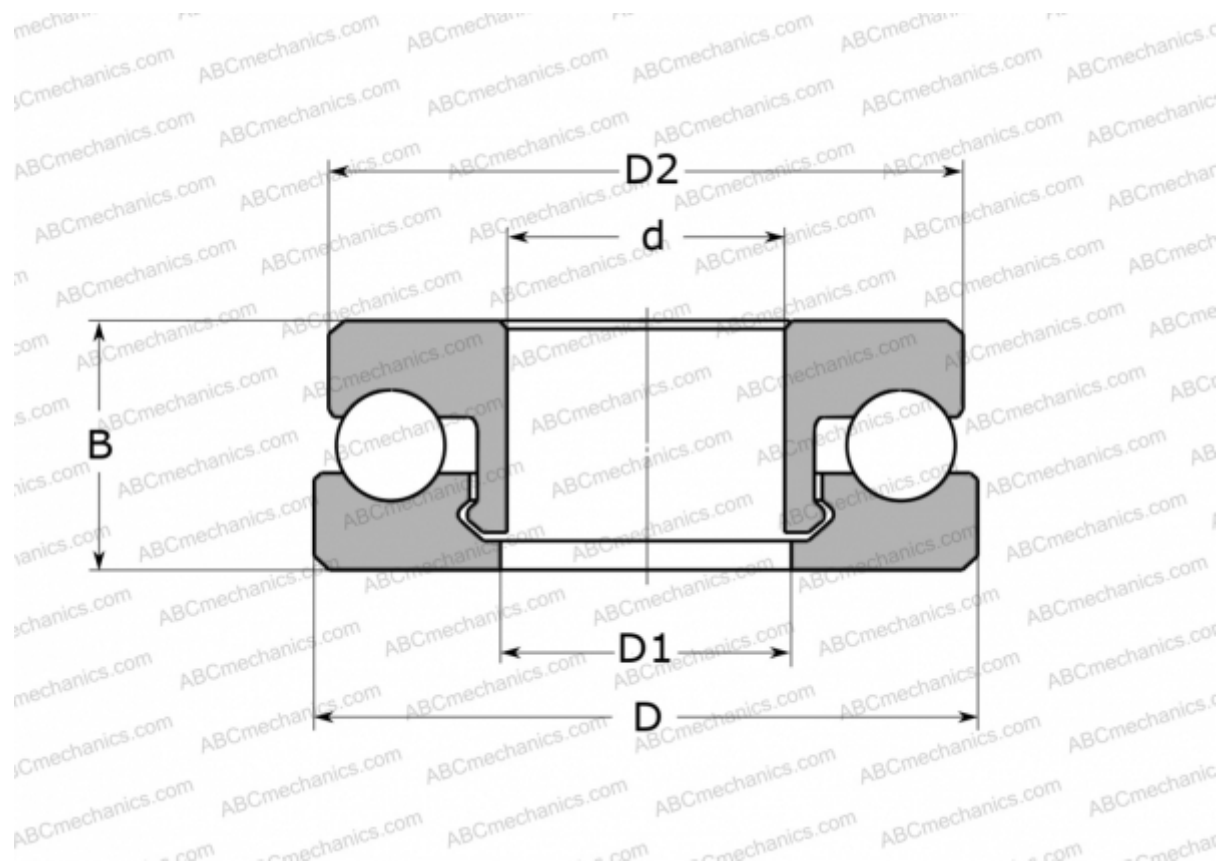

### Технические характеристики

#### РАЗМЕРЫ, ММ

d	45,000
D	65,000
D1	46,000
D2	64,000
B	14,000

**МАССА, КГ** 39,000

**ПРОИЗВОДИТЕЛЬ** [SKF](http://www.skf.com)

#### РАСЧЕТНЫЕ ДАННЫЕ

Номинальная динамическая грузоподъёмность, C	1,185 кН
Номинальная статическая грузоподъёмность, Co	0,950 кН

#### РАСЧЕТНЫЕ ДАННЫЕ

Предельная частота вращения	360 об/мин
-----------------------------	------------