

NA 497 IKO

Игольчатые роликовые подшипники

ТИП: Роликоподшипники, Игольчатые, Однорядные, С механически обработанными кольцами, с бортами, с внутренним кольцом, Метрические

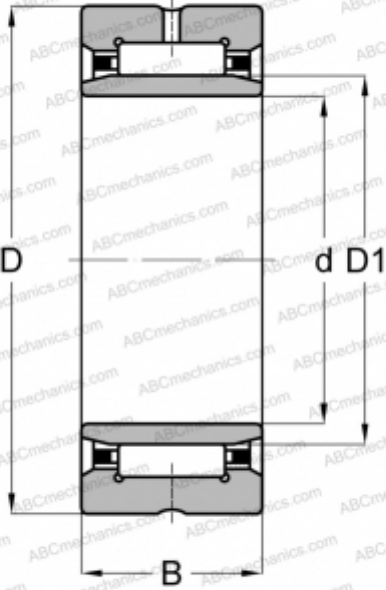

Технические характеристики

РАЗМЕРЫ, ММ

d	7,000
D	17,000
D1	9,000
B	10,000

МАССА, КГ

0,011

ПРОИЗВОДИТЕЛЬ

[IKO](#)

АНАЛОГИ

ABC

[NA 497](#)

РАСЧЕТНЫЕ ДАННЫЕ

Номинальная динамическая грузоподъёмность, C	4,530 кН
Номинальная статическая грузоподъёмность, Co	3,650 кН