

NKI 9/12 SKF

Игольчатые роликовые подшипники

ТИП: Роликоподшипники, Игольчатые, Однорядные, С механически обработанными кольцами, с бортами, с внутренним кольцом, Метрические

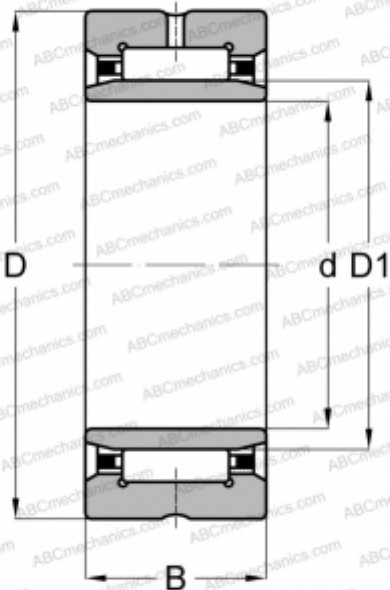

Технические характеристики

РАЗМЕРЫ, ММ

d	9,000
D	19,000
D1	12,000
B	12,000

МАССА, КГ

0,017

ПРОИЗВОДИТЕЛЬ

[SKF](#)

АНАЛОГИ

ABC	NKI 9/12
FAG	NKI 9/12
INA	NKI 9/12
IKO	TAFI 91912

РАСЧЕТНЫЕ ДАННЫЕ

Номинальная динамическая грузоподъёмность, C	6,710 кН
Номинальная статическая грузоподъёмность, Co	8,150 кН
Предел усталостной прочности, Pu	0,965 кН
Номинальная частота вращения	26000 об/мин
Предельная частота вращения	30000 об/мин

ЗАМЕНЯЕТ

NA 91912