

NKI 9/16 INA

Игольчатые роликовые подшипники

ТИП: Роликоподшипники, Игольчатые, Однорядные, С механически обработанными кольцами, с бортами, с внутренним кольцом, Метрические

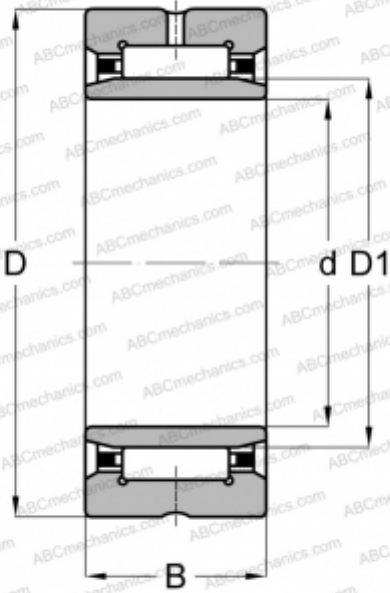

Технические характеристики

РАЗМЕРЫ, ММ

d	9,000
D	19,000
D1	12,000
B	16,000

МАССА, КГ

0,027

ПРОИЗВОДИТЕЛЬ

[INA](#)

АНАЛОГИ

ABC	NKI 9/16
FAG	NKI 9/16
IKO	TAFI 91916
SKF	NKI 9/16