

NKI 15/20 SKF

Игольчатые роликовые подшипники

ТИП: Роликоподшипники, Игольчатые, Однорядные, С механически обработанными кольцами, с бортами, с внутренним кольцом, Метрические

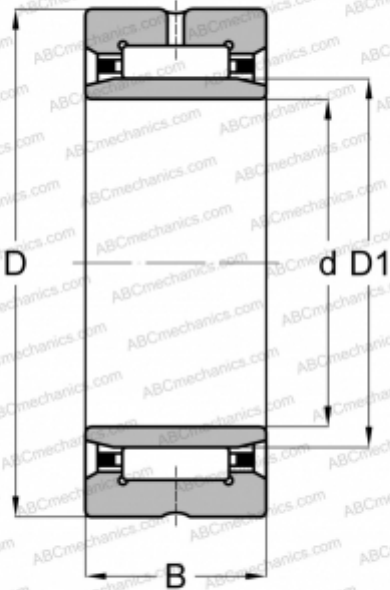

Технические характеристики

РАЗМЕРЫ, ММ

d	15,000
D	27,000
D1	19,000
B	20,000

МАССА, КГ

0,049

ПРОИЗВОДИТЕЛЬ

[SKF](#)

АНАЛОГИ

ABC	NKI 15/20
FAG	NKI 15/20
INA	NKI 15/20
IKO	TAFI 152720

РАСЧЕТНЫЕ ДАННЫЕ

Номинальная динамическая грузоподъёмность, C	16,500 кН
Номинальная статическая грузоподъёмность, Co	25,500 кН
Предел усталостной прочности, Pu	3,050 кН
Номинальная частота вращения	20000 об/мин
Предельная частота вращения	24000 об/мин

ЗАМЕНЯЕТ

NA 15272