

ТАФИ 172916 ИКО

Игольчатые роликовые подшипники

ТИП: Роликоподшипники, Игольчатые, Однорядные, С механически обработанными кольцами, с бортами, с внутренним кольцом, Метрические

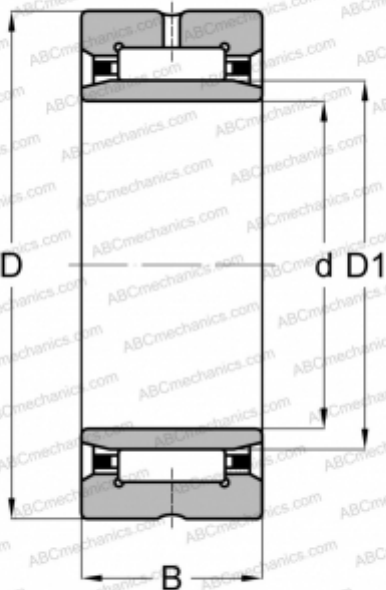

Технические характеристики

РАЗМЕРЫ, ММ

d	17,000
D	29,000
D1	21,000
B	16,000

МАССА, КГ

0,044

ПРОИЗВОДИТЕЛЬ

[ИКО](#)

АНАЛОГИ

ABC	NKI 17/16
FAG	NKI 17/16
INA	NKI 17/16
SKF	NKI 17/16

РАСЧЕТНЫЕ ДАННЫЕ

Номинальная динамическая грузоподъёмность, C	14,400 кН
Номинальная статическая грузоподъёмность, Co	20,000 кН