

NKI 17/20 SKF

Игольчатые роликовые подшипники

ТИП: Роликоподшипники, Игольчатые, Однорядные, С механически обработанными кольцами, с бортами, с внутренним кольцом, Метрические

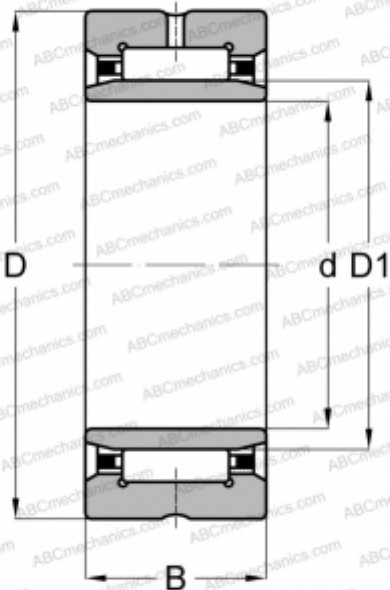

Технические характеристики

РАЗМЕРЫ, ММ

d	17,000
D	29,000
D1	21,000
B	20,000

МАССА, КГ

0,053

ПРОИЗВОДИТЕЛЬ

[SKF](#)

АНАЛОГИ

ABC	NKI 17/20
FAG	NKI 17/20
INA	NKI 17/20
IKO	TAFI 172920

РАСЧЕТНЫЕ ДАННЫЕ

Номинальная динамическая грузоподъёмность, C	17,200 кН
Номинальная статическая грузоподъёмность, Co	27,000 кН
Предел усталостной прочности, Pu	3,350 кН
Номинальная частота вращения	19000 об/мин
Предельная частота вращения	22000 об/мин

ЗАМЕНЯЕТ

NA 17292