

NA 4903 IKO

Игольчатые роликовые подшипники

ТИП: Роликоподшипники, Игольчатые, Однорядные, С механически обработанными кольцами, с бортами, с внутренним кольцом, Метрические

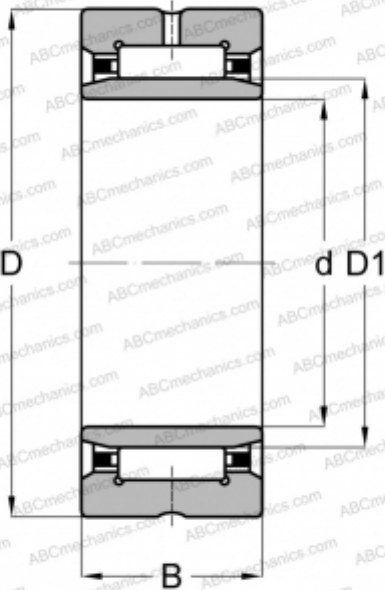

Технические характеристики

РАЗМЕРЫ, ММ

d	17,000
D	30,000
D1	22,000
B	13,000

МАССА, КГ

0,039

ПРОИЗВОДИТЕЛЬ

[IKO](#)

АНАЛОГИ

ABC	NA 4903
FAG	NA 4903(NU 4903)
INA	NA 4903
SKF	NA 4903
TORRINGTON	NA 4903

РАСЧЕТНЫЕ ДАННЫЕ

Номинальная динамическая грузоподъёмность, C	11,700 кН
Номинальная статическая грузоподъёмность, Co	15,600 кН