

NKI 20/16 FAG

Игольчатые роликовые подшипники

ТИП: Роликоподшипники, Игольчатые, Однорядные, С механически обработанными кольцами, с бортами, с внутренним кольцом, Метрические

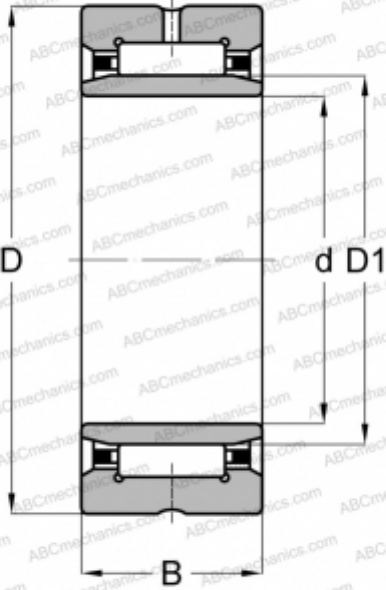

Технические характеристики

РАЗМЕРЫ, ММ

d	20,000
D	32,000
D1	24,000
B	16,000

МАССА, КГ

0,054

ПРОИЗВОДИТЕЛЬ

[FAG](#)

АНАЛОГИ

ABC	NKI 20/16
INA	NKI 20/16
IKO	TAFI 203216
SKF	NKI 20/16