

NKI 20/16 SKF

Игольчатые роликовые подшипники

ТИП: Роликоподшипники, Игольчатые, Однорядные, С механически обработанными кольцами, с бортами, с внутренним кольцом, Метрические

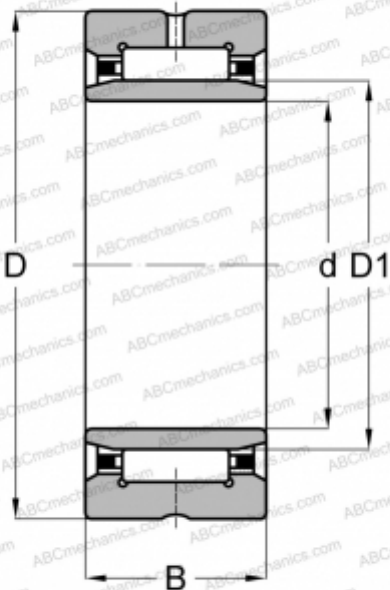

Технические характеристики

РАЗМЕРЫ, ММ

d	20,000
D	32,000
D1	24,000
B	16,000

МАССА, КГ

0,048

ПРОИЗВОДИТЕЛЬ

[SKF](#)

АНАЛОГИ

ABC	NKI 20/16
FAG	NKI 20/16
INA	NKI 20/16
IKO	TAFI 203216

РАСЧЕТНЫЕ ДАННЫЕ

Номинальная динамическая грузоподъёмность, C	15,400 кН
Номинальная статическая грузоподъёмность, Co	24,500 кН
Предел усталостной прочности, Pu	2,900 кН
Номинальная частота вращения	16000 об/мин
Предельная частота вращения	19000 об/мин

ЗАМЕНЯЕТ

NA 23216