

NA 4926 SKF

Игольчатые роликовые подшипники

ТИП: Роликоподшипники, Игольчатые, Однорядные, С механически обработанными кольцами, с бортами, с внутренним кольцом, Метрические

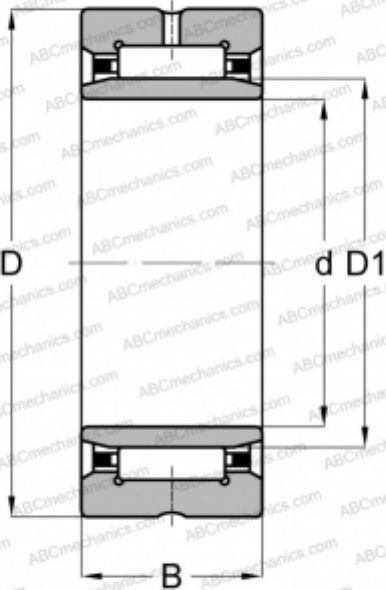

Технические характеристики

РАЗМЕРЫ, ММ

d	130,000
D	180,000
D1	150,000
B	50,000

МАССА, КГ

3,900

ПРОИЗВОДИТЕЛЬ

[SKF](#)

АНАЛОГИ

ABC	NA 4926
FAG	NA 4926
INA	NA 4926
IKO	NA 4926
TORRINGTON	NA 4926

РАСЧЕТНЫЕ ДАННЫЕ

Номинальная динамическая грузоподъёмность, C	198,000 кН
Номинальная статическая грузоподъёмность, Co	480,000 кН
Предел усталостной прочности, Pu	54,000 кН
Номинальная частота вращения	2600 об/мин
Предельная частота вращения	3000 об/мин