

NA 4830 ИКО

Игольчатые роликовые подшипники

ТИП: Роликоподшипники, Игольчатые, Однорядные, С механически обработанными кольцами, с бортами, с внутренним кольцом, Метрические

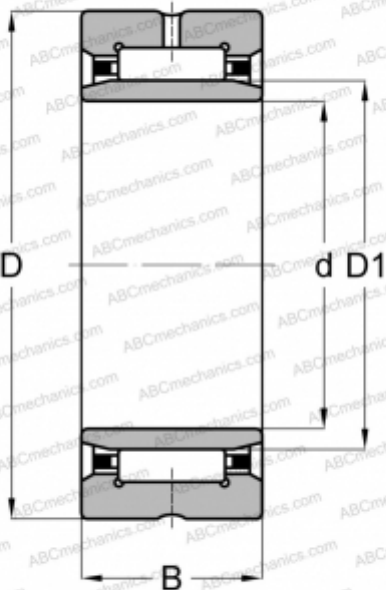

Технические характеристики

РАЗМЕРЫ, ММ

d	150,000
D	190,000
D1	165,000
B	40,000

МАССА, КГ

2,880

ПРОИЗВОДИТЕЛЬ

[ИКО](#)

АНАЛОГИ

ABC	NA 4830
FAG	NA 4830
INA	NA 4830
SKF	NA 4830
TORRINGTON	NA 4830

РАСЧЕТНЫЕ ДАННЫЕ

Номинальная динамическая грузоподъёмность, C	168,000 кН
Номинальная статическая грузоподъёмность, Co	446,000 кН