

81316 ABC

Цилиндрические упорные роlikоподшипники

ТИП: Роlikоподшипники, Упорные, Цилиндрические, Одинарные

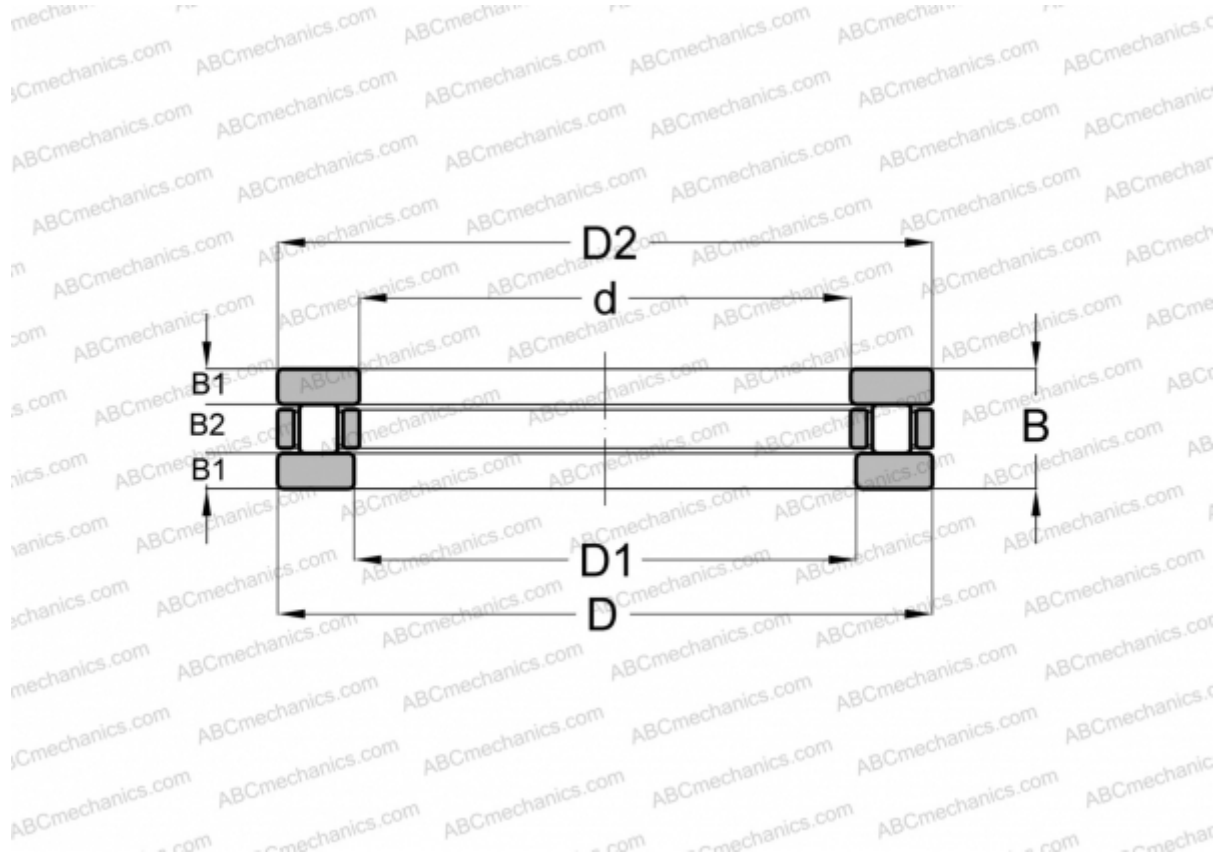

Технические характеристики

РАЗМЕРЫ, ММ

d	80,000
D	140,000
D1	82,000
D2	140,000
B	44,000
B1	12,000
B2	20,000

МАССА, КГ 3,050

ПРОИЗВОДИТЕЛЬ [ABC](#)