

81322 ABC

Цилиндрические упорные роlikоподшипники

ТИП: Роlikоподшипники, Упорные, Цилиндрические, Одинарные

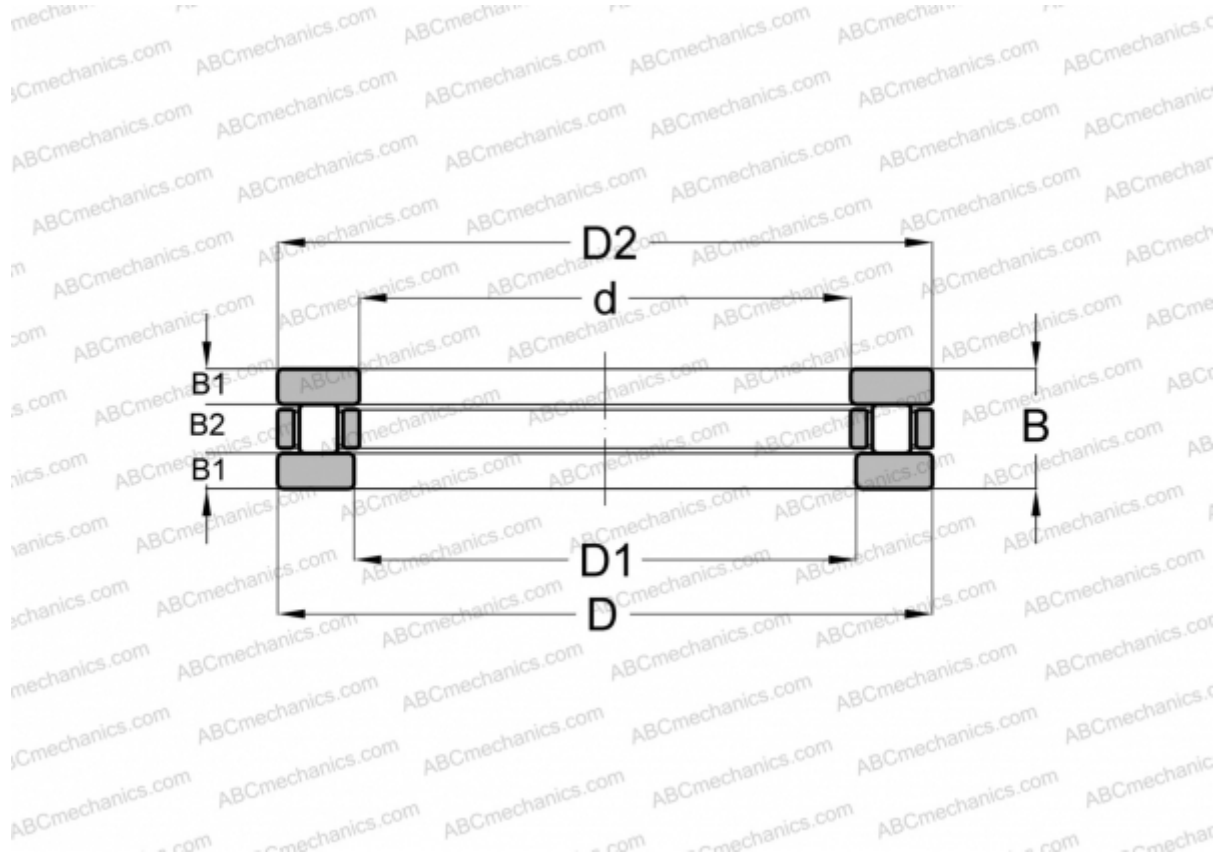

Технические характеристики

РАЗМЕРЫ, ММ

d	110,000
D	190,000
D1	113,000
D2	187,000
B	63,000
B1	20,000
B2	23,000

МАССА, КГ 7,910

ПРОИЗВОДИТЕЛЬ [ABC](http://ABCmechanics.com)