

81336 ABC

Цилиндрические упорные роликоподшипники

ТИП: Роликоподшипники, Упорные, Цилиндрические, Одинарные

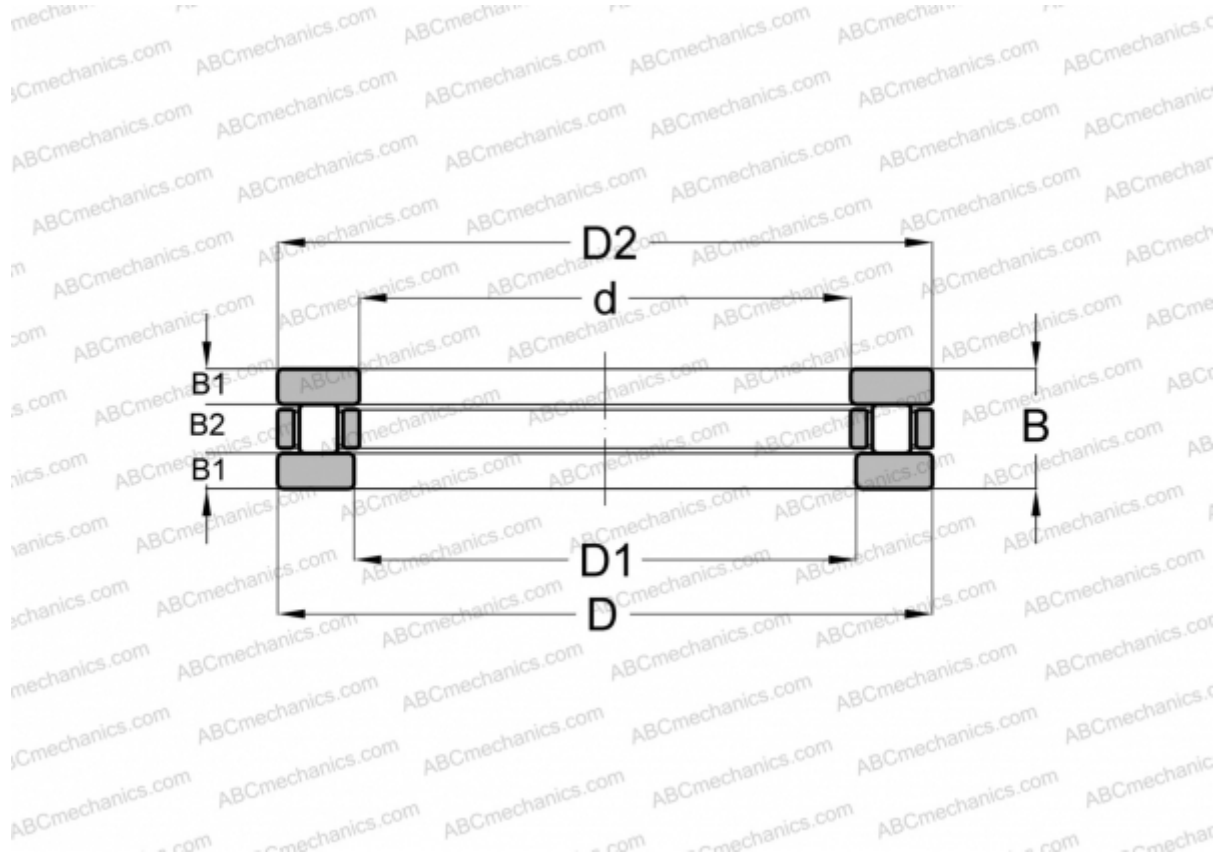

Технические характеристики

РАЗМЕРЫ, ММ

d	180,000
D	300,000
D1	184,000
D2	295,000
B	95,000
B1	27,500
B2	40,000

МАССА, КГ 28,100

ПРОИЗВОДИТЕЛЬ [ABC](#)