

## 81180 ABC

Цилиндрические упорные роlikоподшипники

ТИП: Роlikоподшипники, Упорные, Цилиндрические, Одинарные

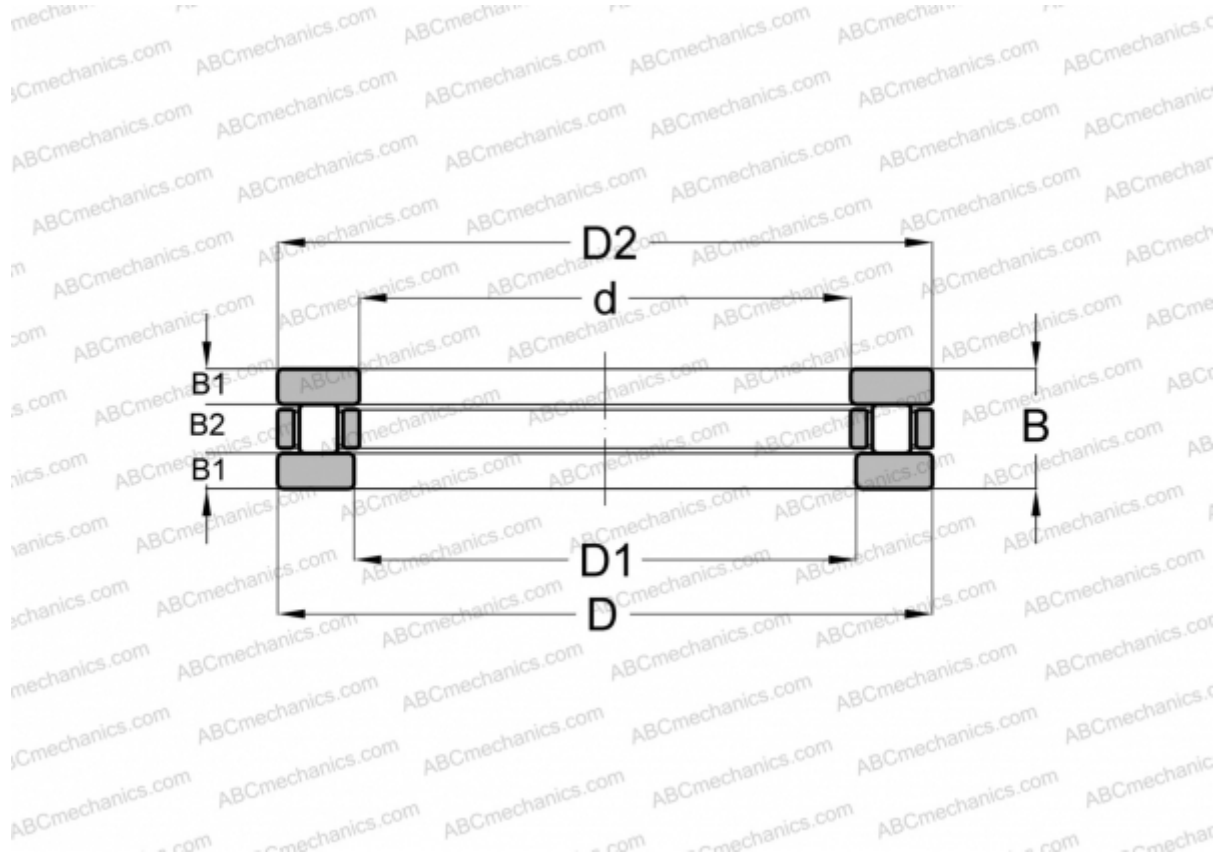

### Технические характеристики

#### РАЗМЕРЫ, ММ

d	400,000
D	480,000
D1	404,000
D2	476,000
B	65,000
B1	20,000
B2	25,000

**МАССА, КГ** 23,496

**ПРОИЗВОДИТЕЛЬ** [ABC](#)