

MCFR-19-SX McGill

Опорные ролики с цапфой

ТИП: Роликоподшипники, Опорные ролики с цапфой, С осевым центрированием, пластмассовые упорные шайбы с двух сторон, цилиндрическое наружное кольцо

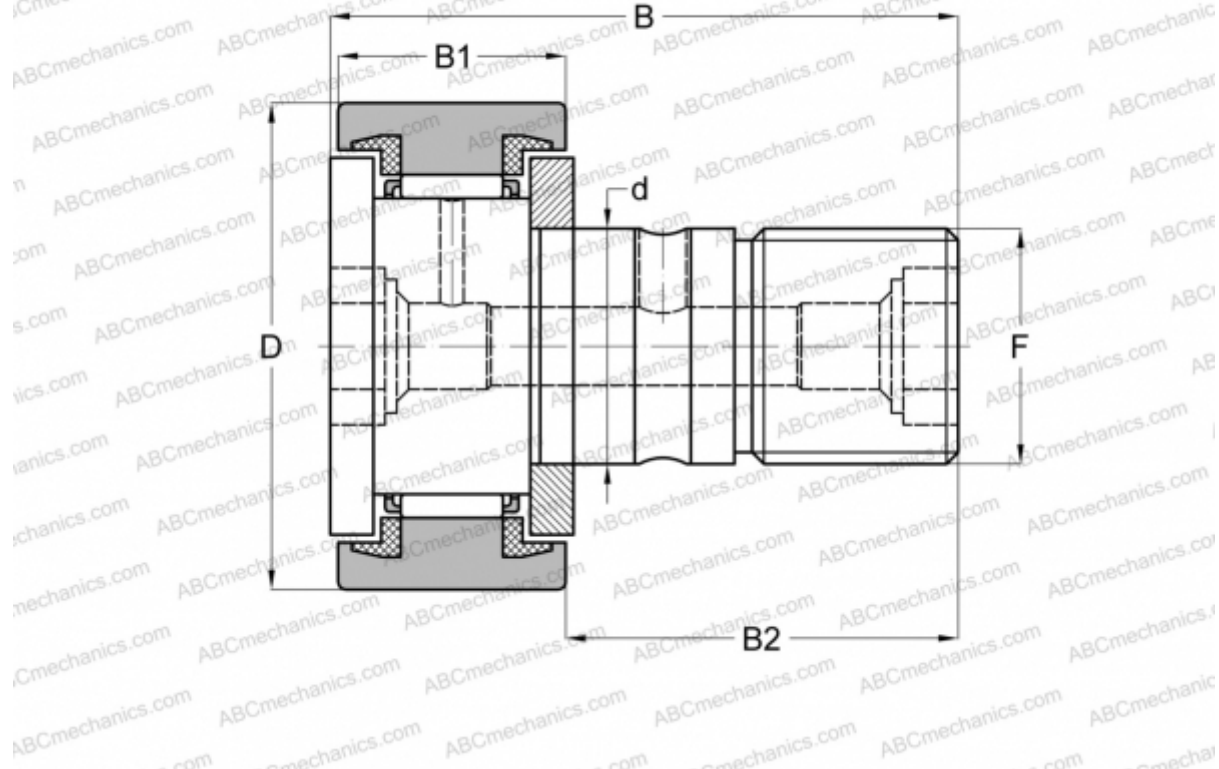

Технические характеристики

РАЗМЕРЫ, ММ

d	8,000
D	19,000
B	32,000
B1	11,000
B2	20,000
F	M8x1.25

МАССА, КГ 0,032

ПРОИЗВОДИТЕЛЬ [McGill](#)

АНАЛОГИ

ABC	KR 19 PPX
FAG	KR 19C DZ 2RS/ NAKD 19 DZ
INA	KR 19 PPX
SKF	KR 19 PPX

АНАЛОГИ

IKO [CF 8 UU](#)