

KR 19 PPSK INA

Опорные ролики с цапфой

ТИП: Роликоподшипники, Опорные ролики с цапфой, С осевым центрированием, пластмассовые упорные шайбы с двух сторон, шестигранник

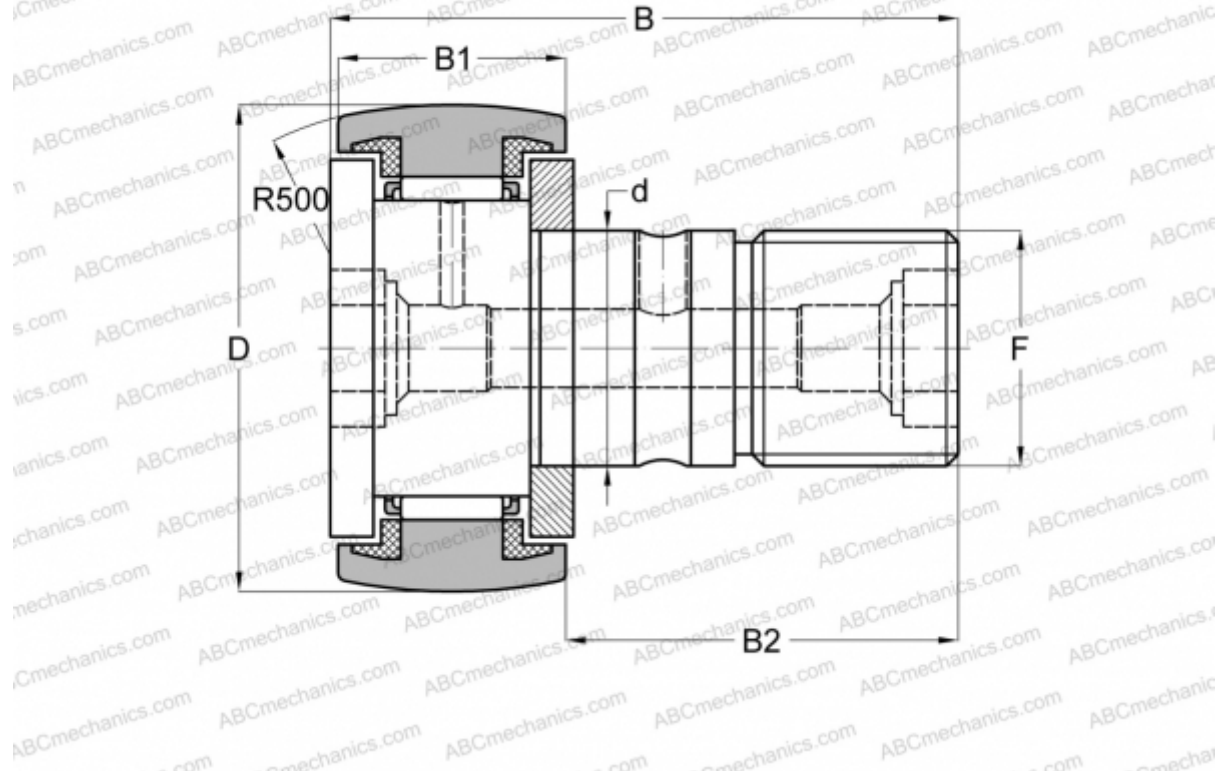

Технические характеристики

РАЗМЕРЫ, ММ

d	8,000
D	19,000
B	32,200
B1	11,000
B2	20,000
F	M8x1.25

МАССА, КГ 0,029

ПРОИЗВОДИТЕЛЬ [INA](#)

АНАЛОГИ

ABC	CF 8 BUUR
IKO	CF 8 BUUR
SKF	KR 19 PPSK
McGill	MCFR-19-SB