

## KR 40 PPSK SKF

Опорные ролики с цапфой

ТИП: Роликоподшипники, Опорные ролики с цапфой, С осевым центрированием, пластмассовые упорные шайбы с двух сторон, шестигранник

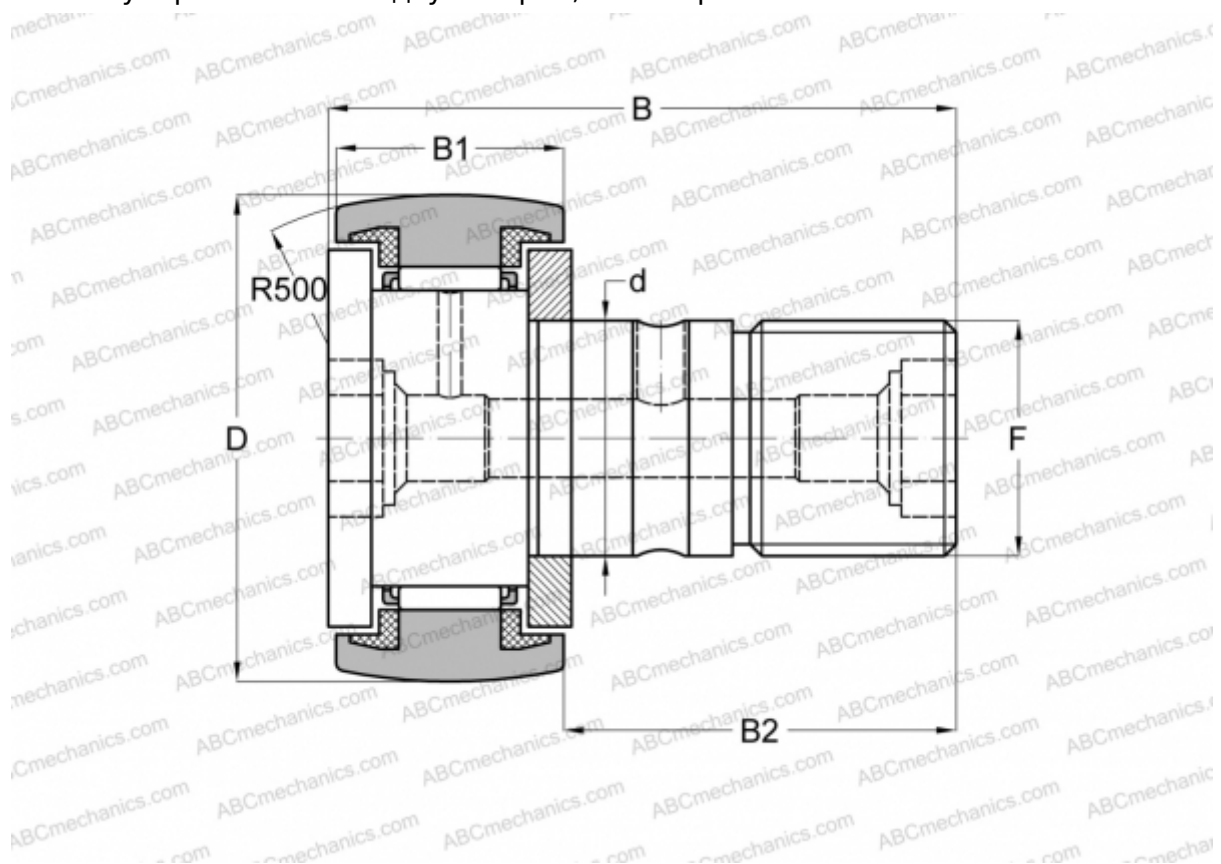

### Технические характеристики

#### РАЗМЕРЫ, ММ

d	18,000
D	40,000
B	58,100
B1	20,000
B2	36,500
F	M18x1.5

**МАССА, КГ** 0,250

**ПРОИЗВОДИТЕЛЬ** [SKF](#)

#### АНАЛОГИ

ABC	<a href="#">CF 18 BUUR</a>
IKO	<a href="#">CF 18 BUUR</a>
INA	<a href="#">KR 40 PPSK</a>
McGill	<a href="#">MCFR-40-SB</a>