

## KRV 52 SKF

Опорные ролики с цапфой

ТИП: Роликоподшипники, Опорные ролики с цапфой, С осевым центрированием, без сепаратора, двусторонние щелевые уплотнения

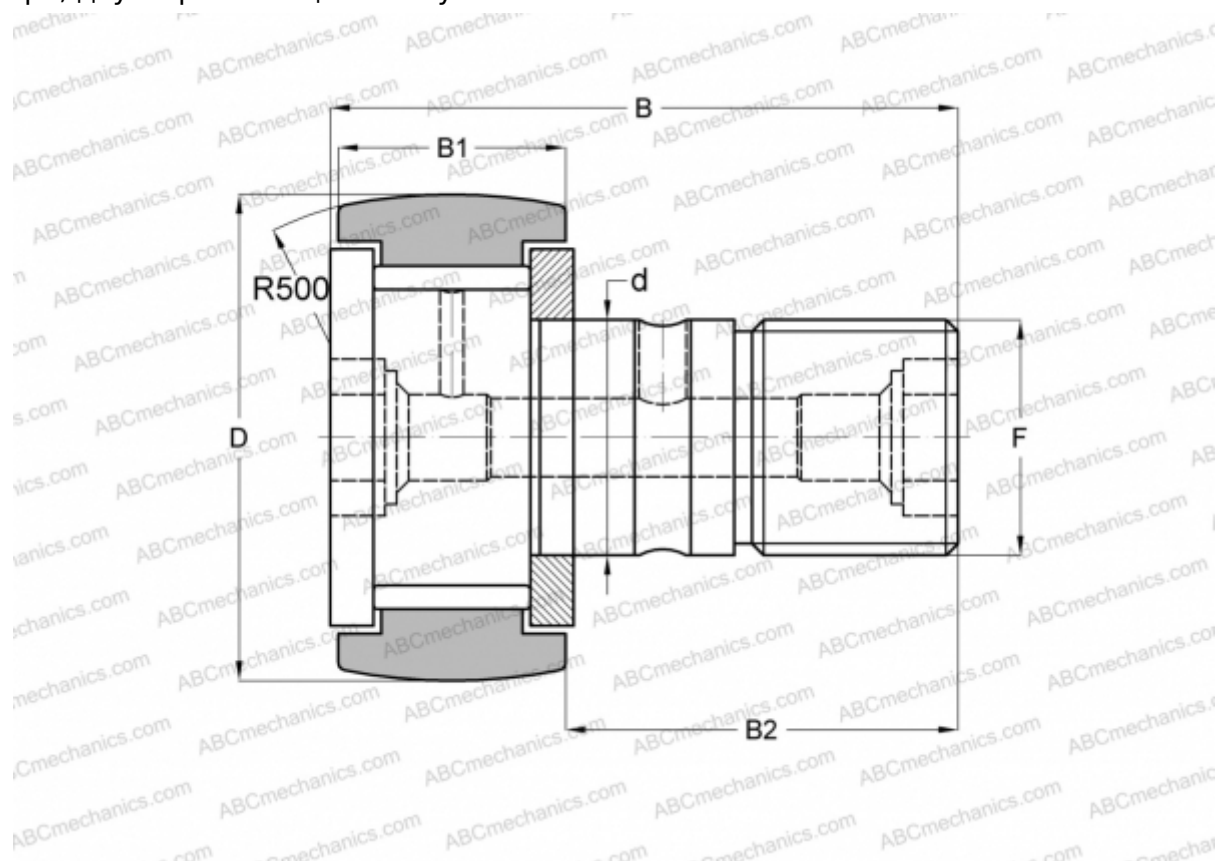

### Технические характеристики

#### РАЗМЕРЫ, ММ

d	20,000
D	52,000
B	66,000
B1	24,000
B2	40,500
F	M 20x1.5

**МАССА, КГ** 0,463

**ПРОИЗВОДИТЕЛЬ** [SKF](#)

#### АНАЛОГИ

ABC	<a href="#">KRV 52</a>
INA	<a href="#">KRV 52</a>
IKO	<a href="#">CF 20 VR</a>
McGill	<a href="#">MCF-52</a>

#### РАСЧЕТНЫЕ ДАННЫЕ

Номинальная динамическая грузоподъёмность, C	20,900 кН
Номинальная статическая грузоподъёмность, Co	46,500 кН
Предел усталостной прочности, Pu	5,600 кН

#### РАСЧЕТНЫЕ ДАННЫЕ

Предельная частота вращения	1900 об/мин
-----------------------------	-------------

#### ЗАМЕНЯЕТ

KRV 52 B