

KRV 72 INA

Опорные ролики с цапфой

ТИП: Роликоподшипники, Опорные ролики с цапфой, С осевым центрированием, без сепаратора, двусторонние щелевые уплотнения

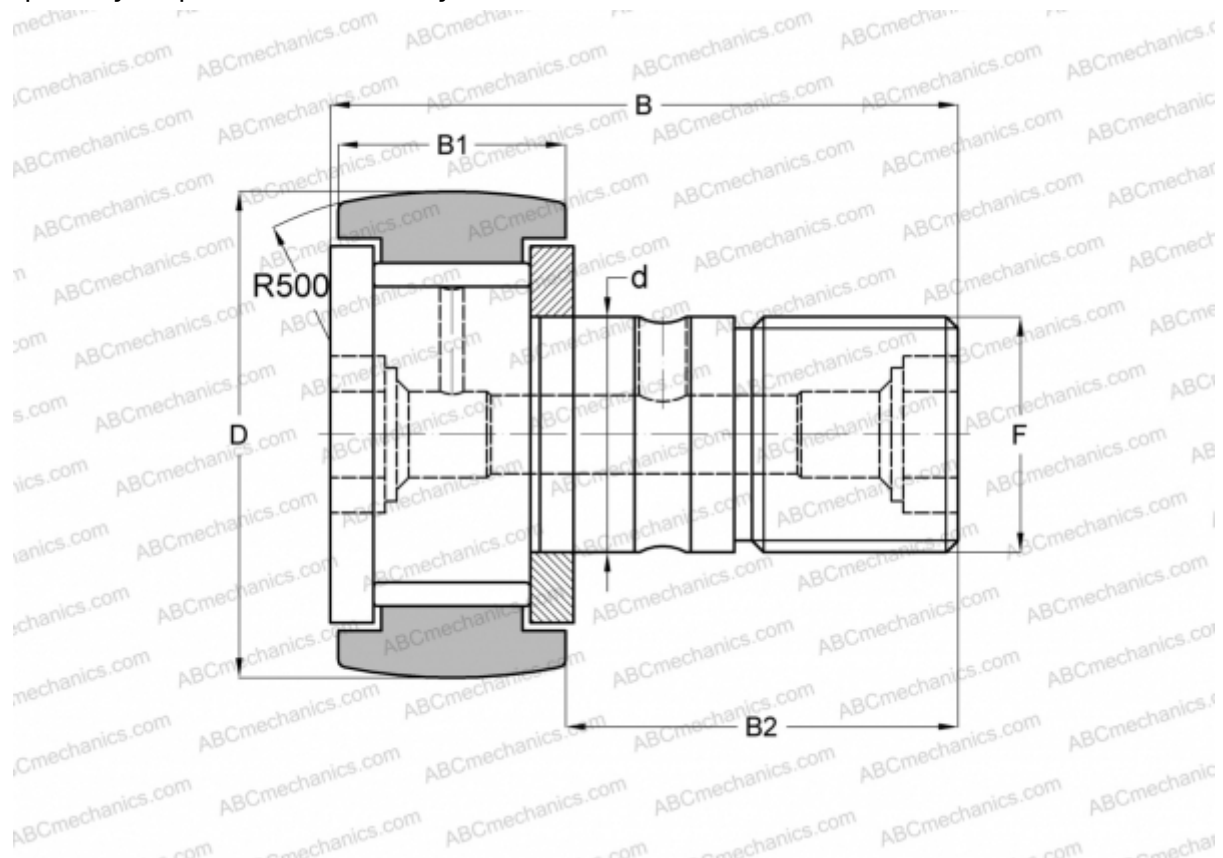

Технические характеристики

РАЗМЕРЫ, ММ

d	24,000
D	72,000
B	80,000
B1	29,000
B2	49,500
F	M24x1.5

МАССА, КГ 1,038

ПРОИЗВОДИТЕЛЬ [INA](#)

АНАЛОГИ

ABC	KRV 72
SKF	KRV 72
IKO	CF 24-1 VR
McGill	MCF-72