

KRV 40 X SKF

Опорные ролики с цапфой

ТИП: Роликоподшипники, Опорные ролики с цапфой, С осевым центрированием, без сепаратора, двусторонние щелевые уплотнения, цилиндрическое наружное кольцо

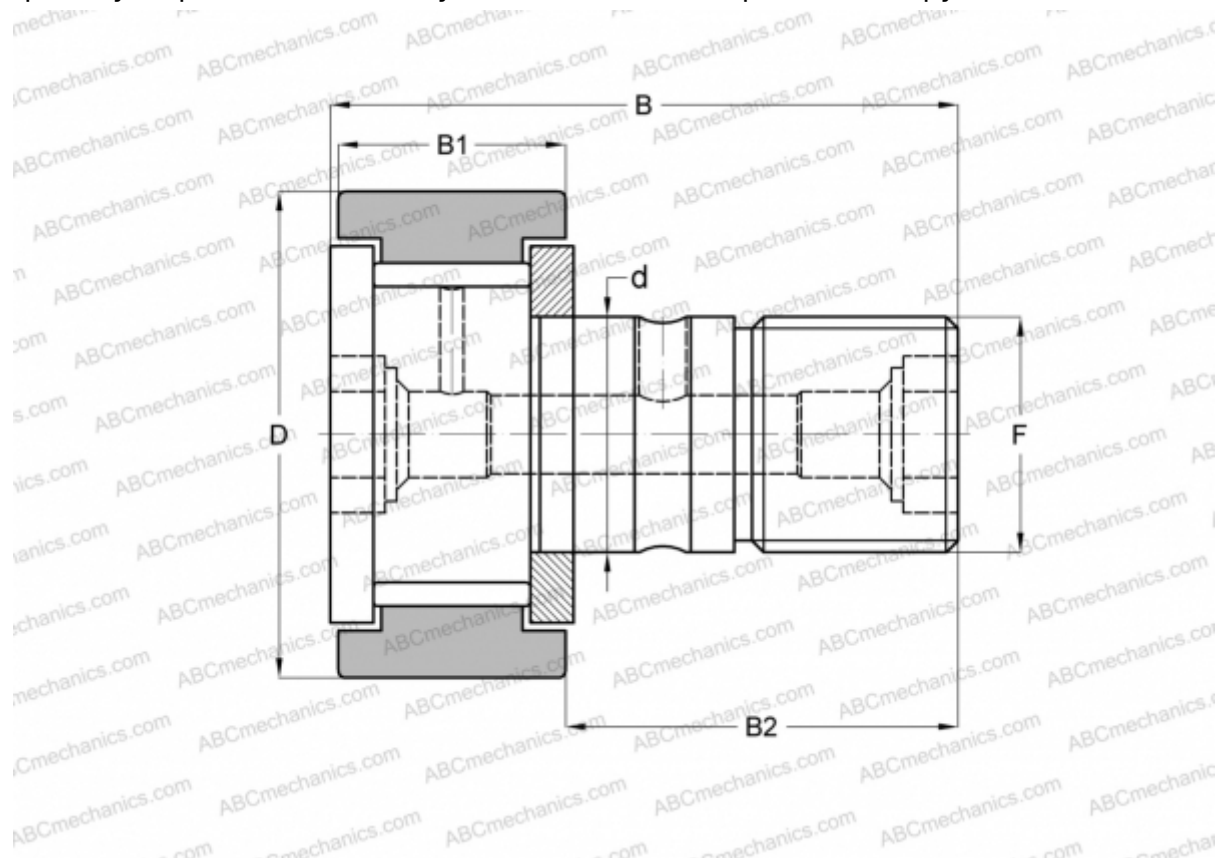

Технические характеристики

РАЗМЕРЫ, ММ

d	18,000
D	40,000
B	58,000
B1	20,000
B2	36,500
F	M 18x1.5

МАССА, КГ 0,247

ПРОИЗВОДИТЕЛЬ [SKF](#)

АНАЛОГИ

ABC	KRV 40 X
INA	KRV 40 X
IKO	CF 18 V
McGill	MCF-40-X

РАСЧЕТНЫЕ ДАННЫЕ

Номинальная динамическая грузоподъёмность, C	14,200 кН
Номинальная статическая грузоподъёмность, Co	26,500 кН
Предел усталостной прочности, Pu	3,100 кН

РАСЧЕТНЫЕ ДАННЫЕ

Предельная частота вращения	2200 об/мин
-----------------------------	-------------