

MCF-30-S McGill

Опорные ролики с цапфой

ТИП: Роликоподшипники, Опорные ролики с цапфой, С осевым центрированием, без сепаратора, пластмассовые упорные шайбы с двух сторон

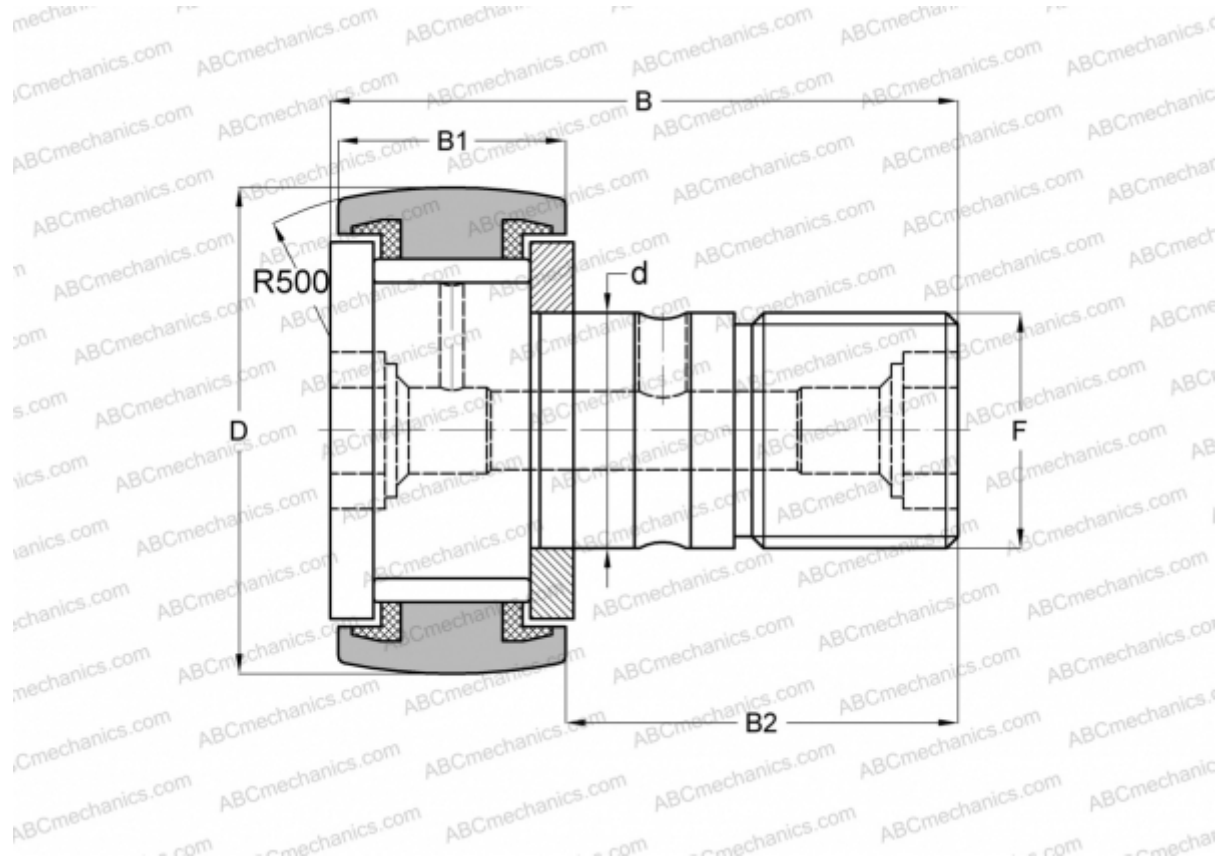

Технические характеристики

РАЗМЕРЫ, ММ

d	12,000
D	30,000
B	40,000
B1	14,000
B2	25,000
F	M12x1.5

МАССА, КГ 0,091

ПРОИЗВОДИТЕЛЬ [McGill](#)

АНАЛОГИ

ABC	KRV 30 PP
INA	KRV 30 PP A
SKF	KRV 30 PPA
IKO	CF 12 VUUR