

## CF 20 VUU-AB THK

Опорные ролики с цапфой

ТИП: Роликоподшипники, Опорные ролики с цапфой, С осевым центрированием, без сепаратора, пластмассовые упорные шайбы с двух сторон, цилиндрическое наружное кольцо, шестигранник с двух сторон

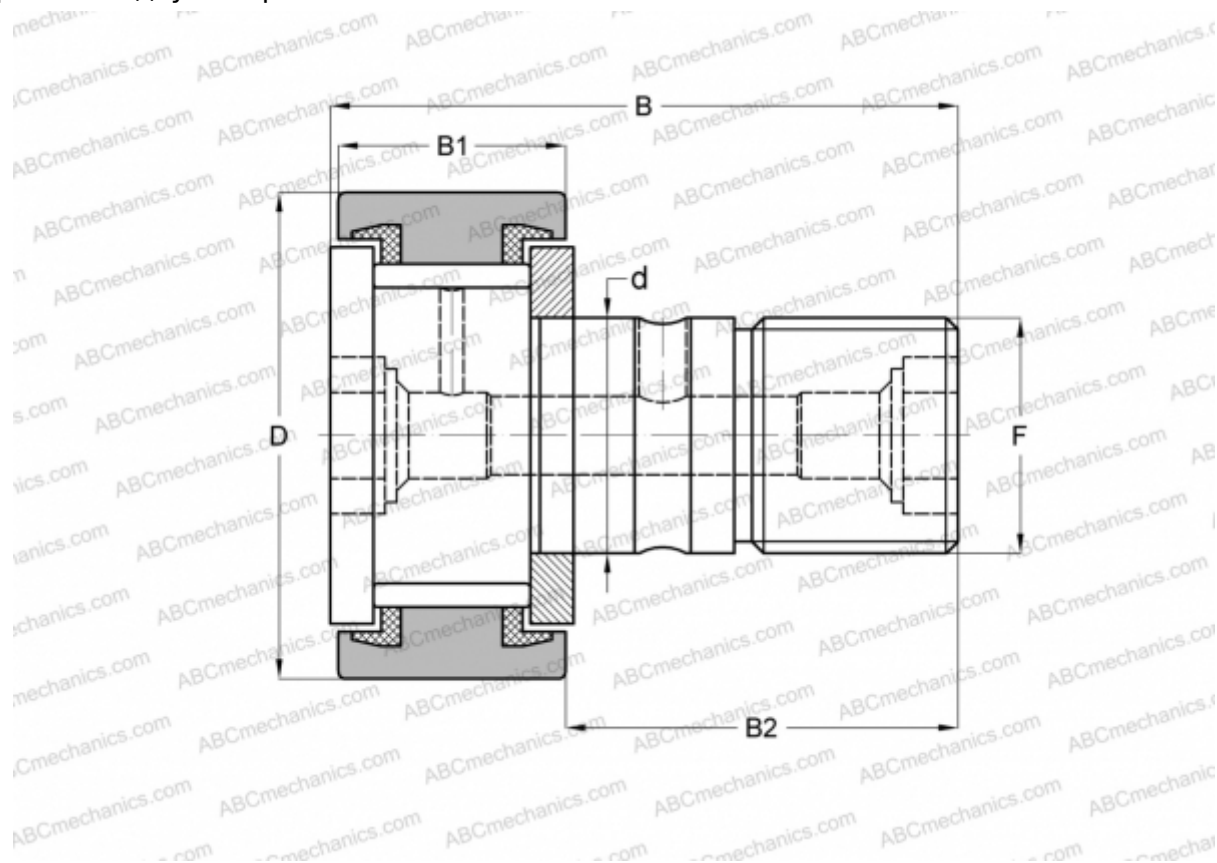

### Технические характеристики

#### РАЗМЕРЫ, ММ

d	20,000
D	52,000
B	66,000
B1	24,000
B2	40,500
F	M20x1.5

**МАССА, КГ** 0,473

**ПРОИЗВОДИТЕЛЬ** [THK](#)

#### АНАЛОГИ

ABC	<a href="#">CFKR 52 VUU</a>
IKO	<a href="#">CFKR 52 VUU</a>
JNS	<a href="#">CF 20 VUU-AB</a>