

## CF 8 VBUUR IKO

Опорные ролики с цапфой

ТИП: Роликоподшипники, Опорные ролики с цапфой, С осевым центрированием, без сепаратора, пластмассовые упорные шайбы с двух сторон, шестигранник

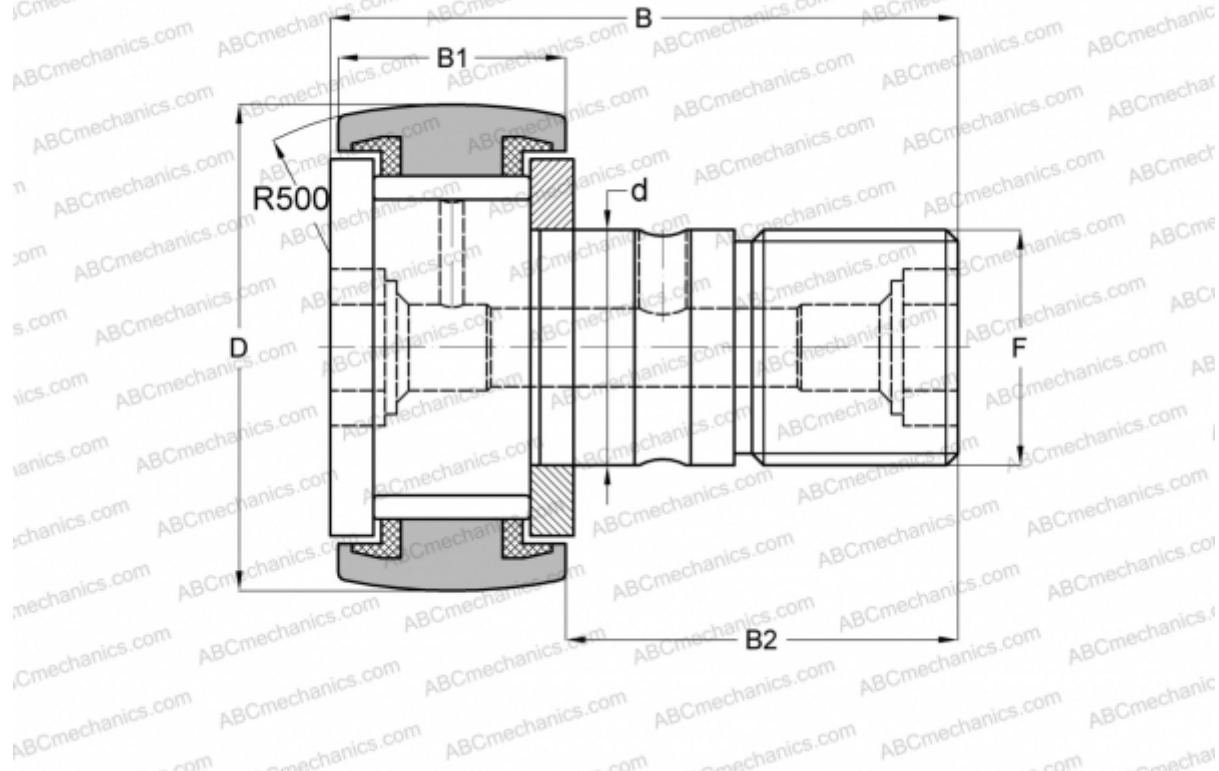

### Технические характеристики

#### РАЗМЕРЫ, ММ

d	8,000
D	19,000
B	32,200
B1	11,000
B2	20,000
F	M8x1.25

**МАССА, КГ** 0,029

**ПРОИЗВОДИТЕЛЬ** [IKO](#)

#### АНАЛОГИ

ABC	<a href="#">CF 8 VBUUR</a>
INA	<a href="#">KRV 19 PPSK</a>
SKF	<a href="#">KRV 19 PPSK</a>
McGill	<a href="#">MCF-19-SB</a>

#### РАСЧЕТНЫЕ ДАННЫЕ

Номинальная динамическая грузоподъёмность, C	8,170 кН
Номинальная статическая грузоподъёмность, Co	11,200 кН