

## CF 18 VBUUR IKO

Опорные ролики с цапфой

ТИП: Роликоподшипники, Опорные ролики с цапфой, С осевым центрированием, без сепаратора, пластмассовые упорные шайбы с двух сторон, шестигранник

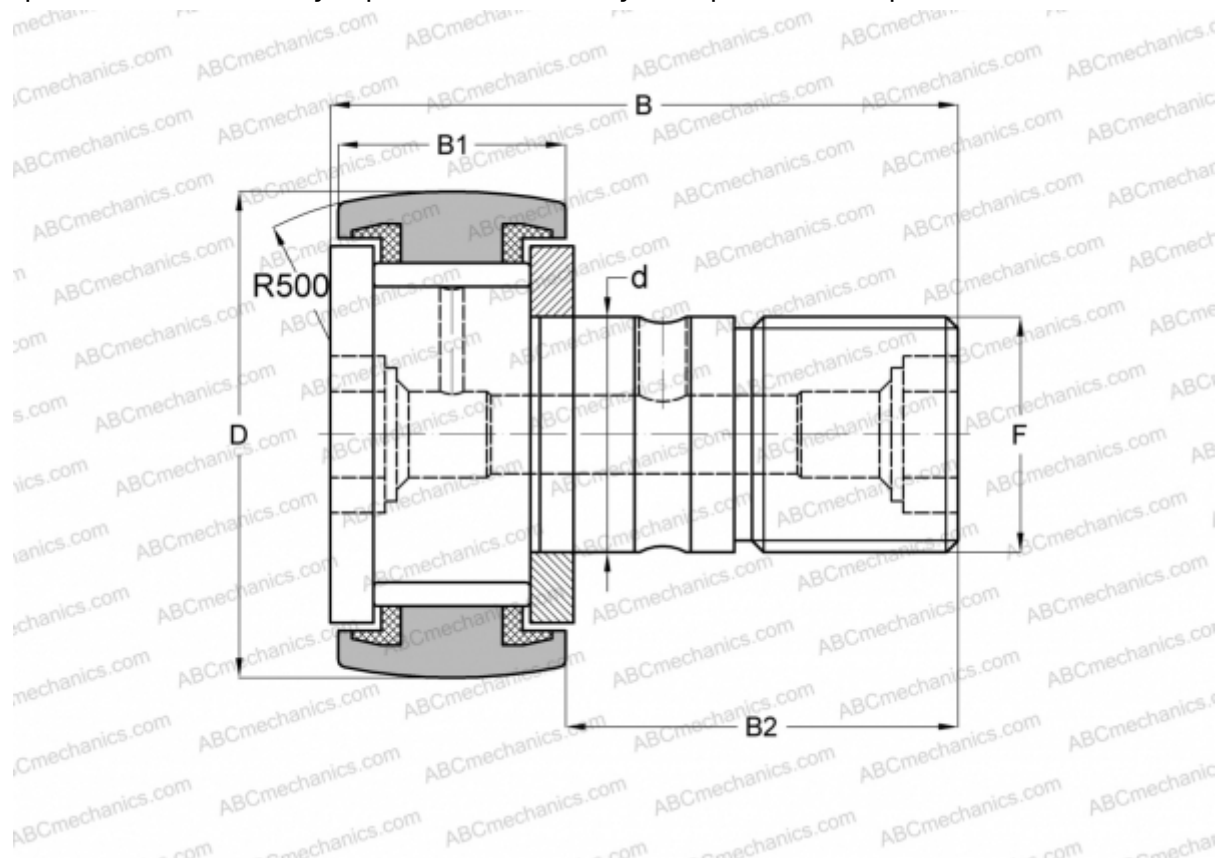

### Технические характеристики

#### РАЗМЕРЫ, ММ

d	18,000
D	40,000
B	58,100
B1	20,000
B2	36,500
F	M18x1.5

**МАССА, КГ** 0,255

**ПРОИЗВОДИТЕЛЬ** [IKO](#)

#### АНАЛОГИ

ABC	<a href="#">CF 18 VBUUR</a>
INA	<a href="#">KRV 40 PPSK</a>
SKF	<a href="#">KRV 40 PPSK</a>
McGill	<a href="#">MCF-40-SB</a>

#### РАСЧЕТНЫЕ ДАННЫЕ

Номинальная динамическая грузоподъёмность, C	25,300 кН
Номинальная статическая грузоподъёмность, Co	51,300 кН