

## CF 4 FBR IKO

Опорные ролики с цапфой

ТИП: Роликоподшипники, Опорные ролики с цапфой, С осевым центрированием, двусторонние щелевые уплотнения, нержавеющая сталь, шестигранник

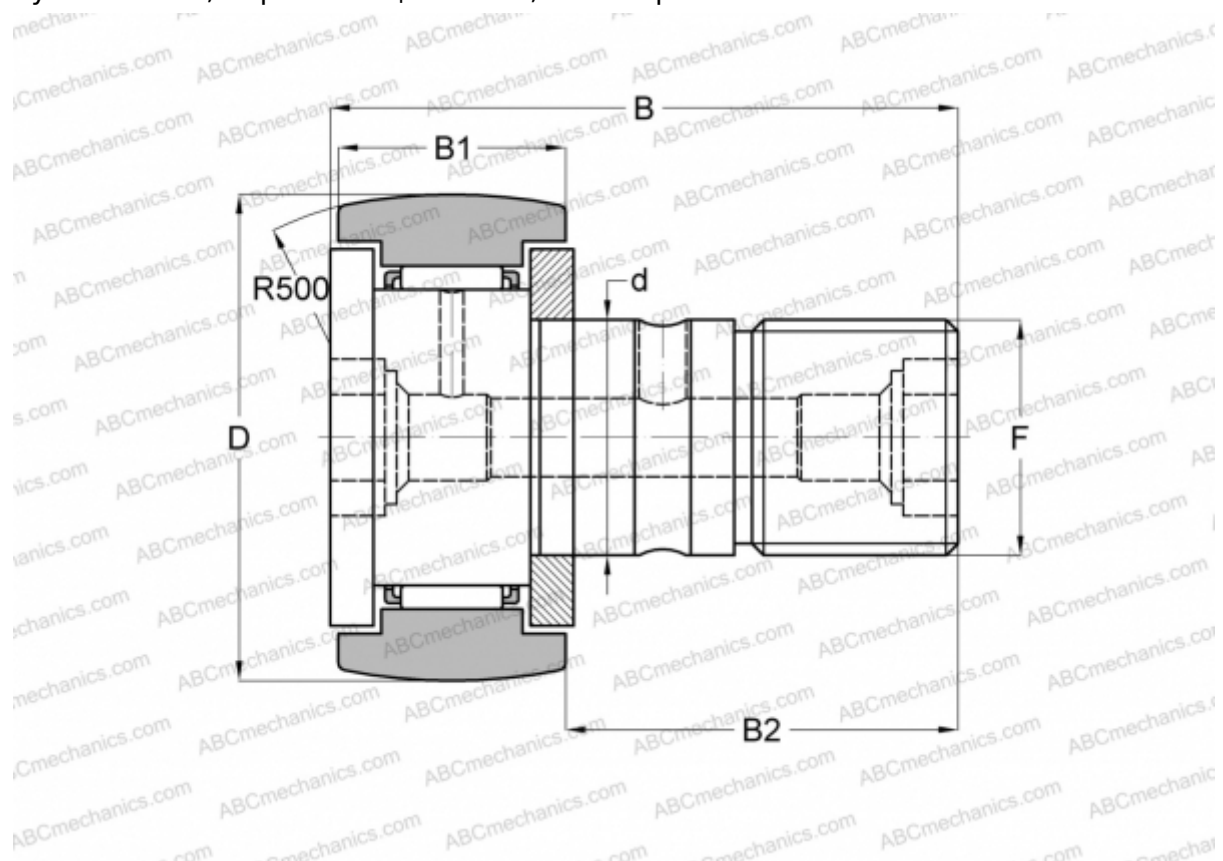

### Технические характеристики

#### РАЗМЕРЫ, ММ

d	4,000
D	12,000
B	20,000
B1	8,000
B2	11,000
F	M4x0.7

**МАССА, КГ** 0,007

**ПРОИЗВОДИТЕЛЬ** [IKO](#)

#### РАСЧЕТНЫЕ ДАННЫЕ

Номинальная динамическая грузоподъёмность, C	1,650 кН
Номинальная статическая грузоподъёмность, Co	1,270 кН