

KRE 32 PPA SKF

Опорные ролики с цапфой

ТИП: Роликоподшипники, Опорные ролики с цапфой, С осевым центрированием, с эксцентриком, пластмассовые упорные шайбы с двух сторон

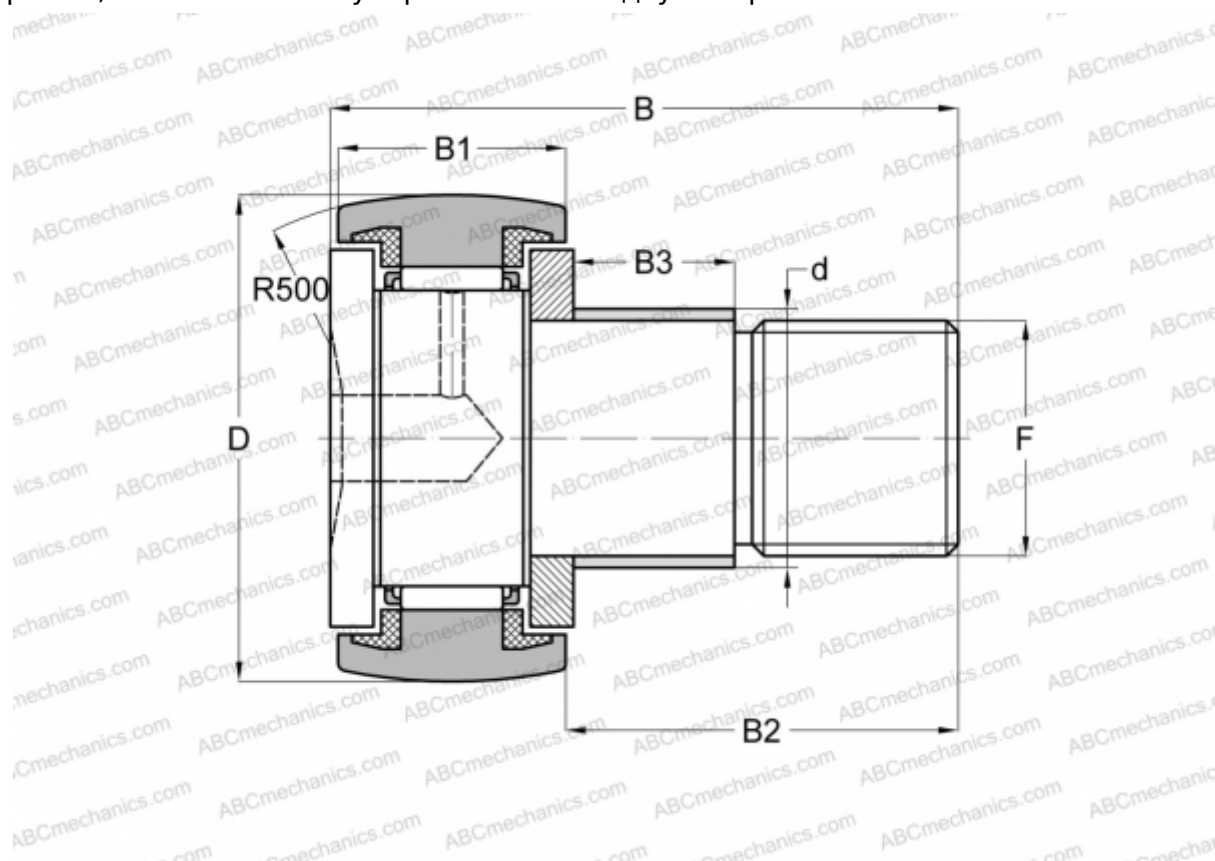

Технические характеристики

РАЗМЕРЫ, ММ

d	15,000
D	32,000
B	40,000
B1	14,000
B2	25,000
F	M 12x1.5

МАССА, КГ 0,104

ПРОИЗВОДИТЕЛЬ [SKF](#)

АНАЛОГИ

ABC	KRE 32 PP
INA	KRE 32 PPA

РАСЧЕТНЫЕ ДАННЫЕ

Номинальная динамическая грузоподъёмность, C	6,710 кН
--	----------

РАСЧЕТНЫЕ ДАННЫЕ

Номинальная статическая грузоподъёмность, Co	8,500 кН
Предел усталостной прочности, Pu	0,950 кН
Предельная частота вращения	4800 об/мин

ЗАМЕНЯЕТ

KRE 32 PP