

KRE 52 PP ABC

Опорные ролики с цапфой

ТИП: Роликоподшипники, Опорные ролики с цапфой, С осевым центрированием, с эксцентриком, пластмассовые упорные шайбы с двух сторон

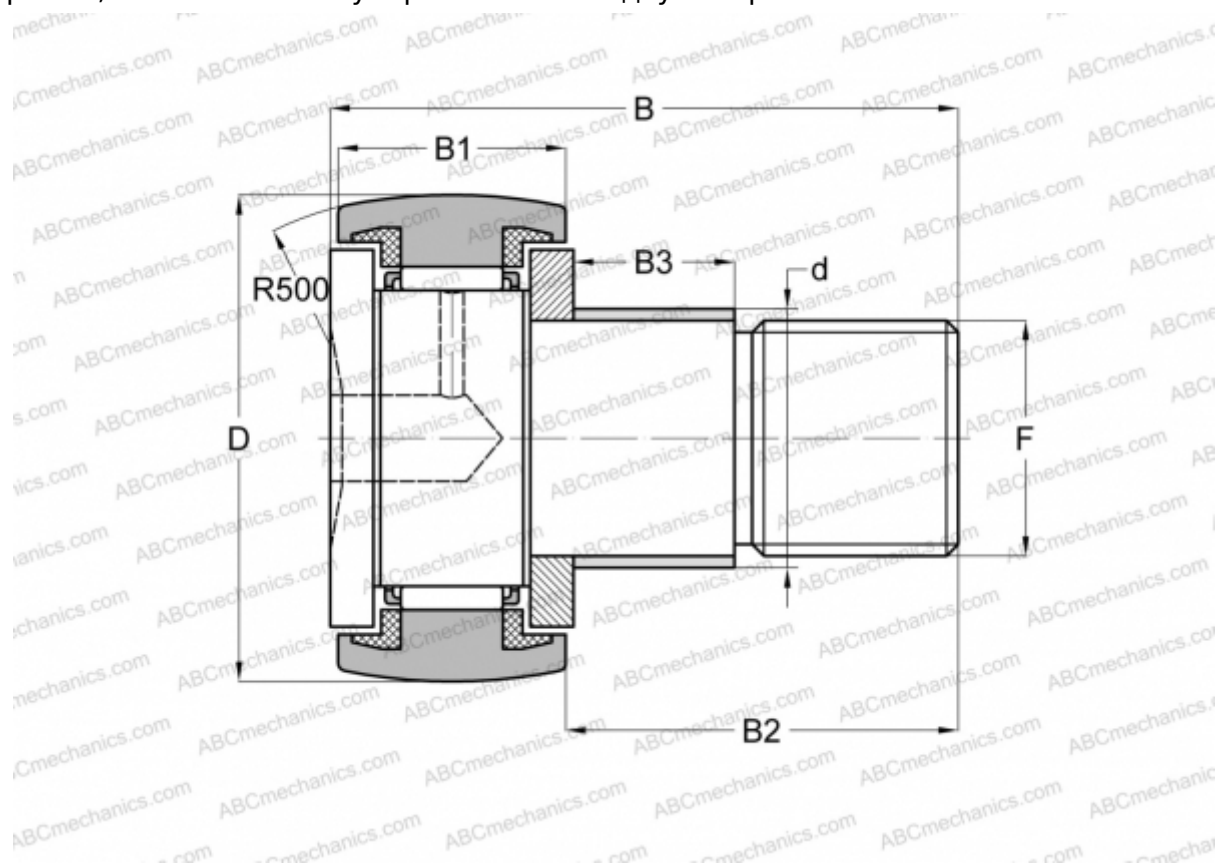

Технические характеристики

РАЗМЕРЫ, ММ

d	24,000
D	52,000
B	66,000
B1	24,000
B2	40,500
B3	18,000
F	M20x1,5

МАССА, КГ 0,473

ПРОИЗВОДИТЕЛЬ [ABC](#)

АНАЛОГИ

SKF	KRE 52 PPA
INA	KRE 52 PPA