

KRE 52 PPA SKF

Опорные ролики с цапфой

ТИП: Роликоподшипники, Опорные ролики с цапфой, С осевым центрированием, с эксцентриком, пластмассовые упорные шайбы с двух сторон

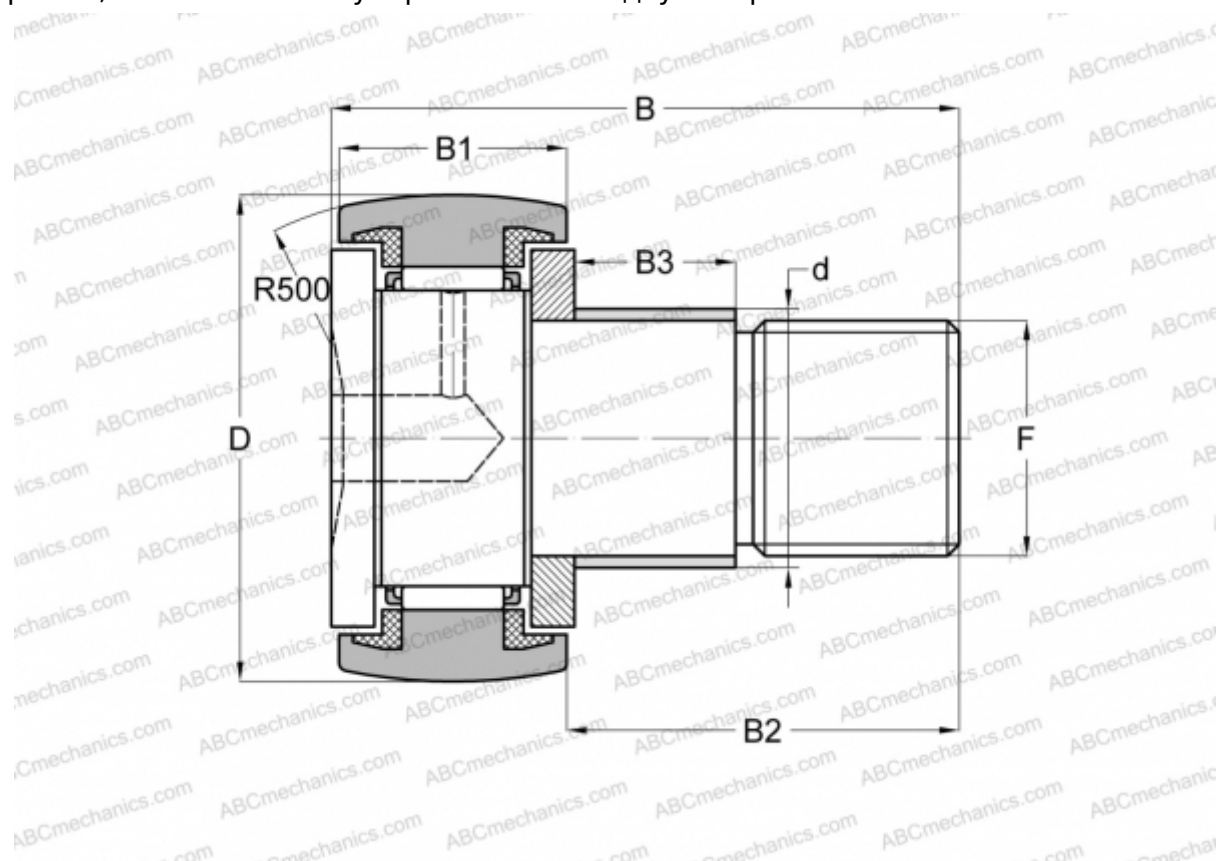

Технические характеристики

РАЗМЕРЫ, ММ

d	24,000
D	52,000
B	66,000
B1	24,000
B2	40,500
F	M 20x1.5

МАССА, КГ 0,473

ПРОИЗВОДИТЕЛЬ [SKF](#)

АНАЛОГИ

ABC	KRE 52 PP
INA	KRE 52 PPA

РАСЧЕТНЫЕ ДАННЫЕ

Номинальная динамическая грузоподъёмность, C	15,700 кН
--	-----------

РАСЧЕТНЫЕ ДАННЫЕ

Номинальная статическая грузоподъёмность, Co	27,000 кН
Предел усталостной прочности, Pu	3,200 кН
Предельная частота вращения	3000 об/мин

ЗАМЕНЯЕТ

KRE 52 PP