

KRE 62 PP ABC

Опорные ролики с цапфой

ТИП: Роликоподшипники, Опорные ролики с цапфой, С осевым центрированием, с эксцентриком, пластмассовые упорные шайбы с двух сторон

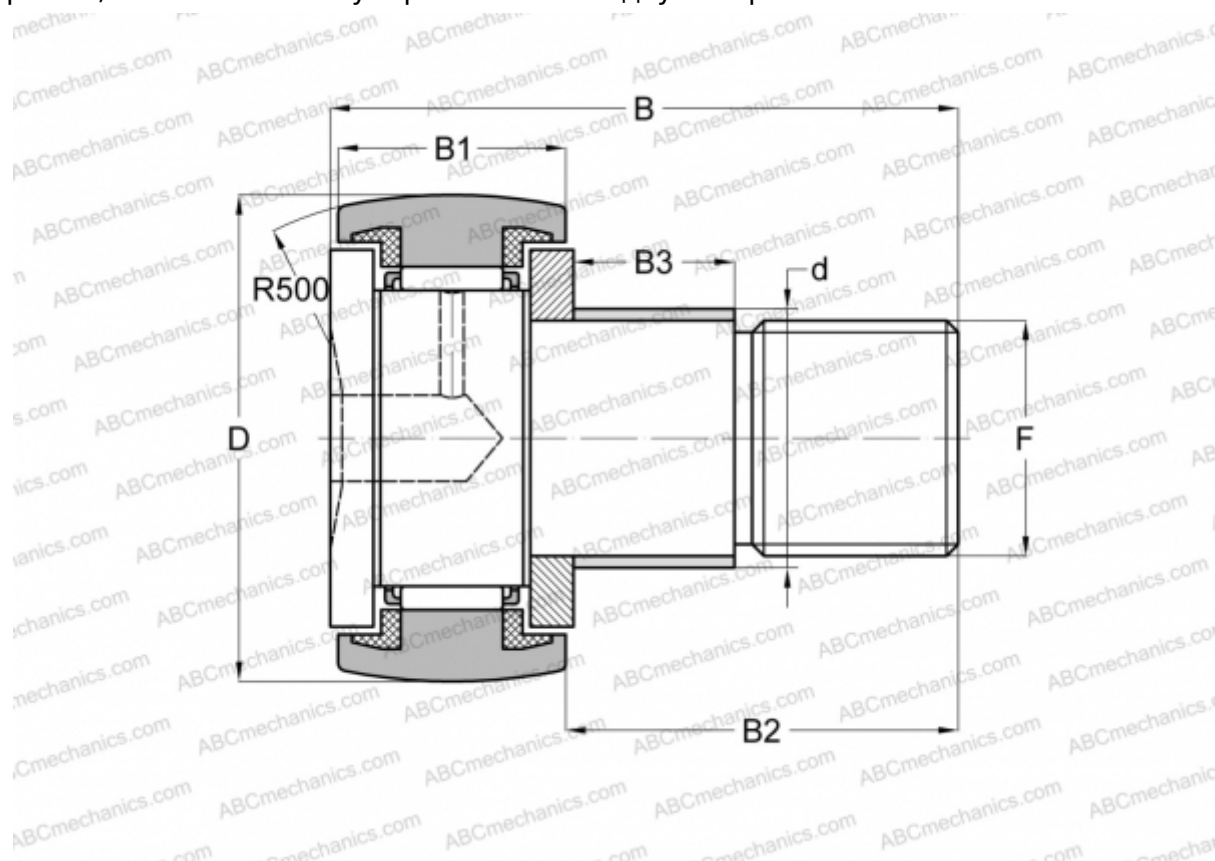

Технические характеристики

РАЗМЕРЫ, ММ

d	28,000
D	62,000
B	80,000
B1	29,000
B2	49,500
B3	22,000
F	M24x1,5

МАССА, КГ 0,798

ПРОИЗВОДИТЕЛЬ [ABC](#)

АНАЛОГИ

SKF	KRE 62 PPA
INA	KRE 62 PPA