

NUKR 52 A SKF

Опорные ролики с цапфой

ТИП: Роликоподшипники, Опорные ролики с цапфой, С осевым центрированием, роликовые без сепаратора, лабиринтные уплотнения с двух сторон

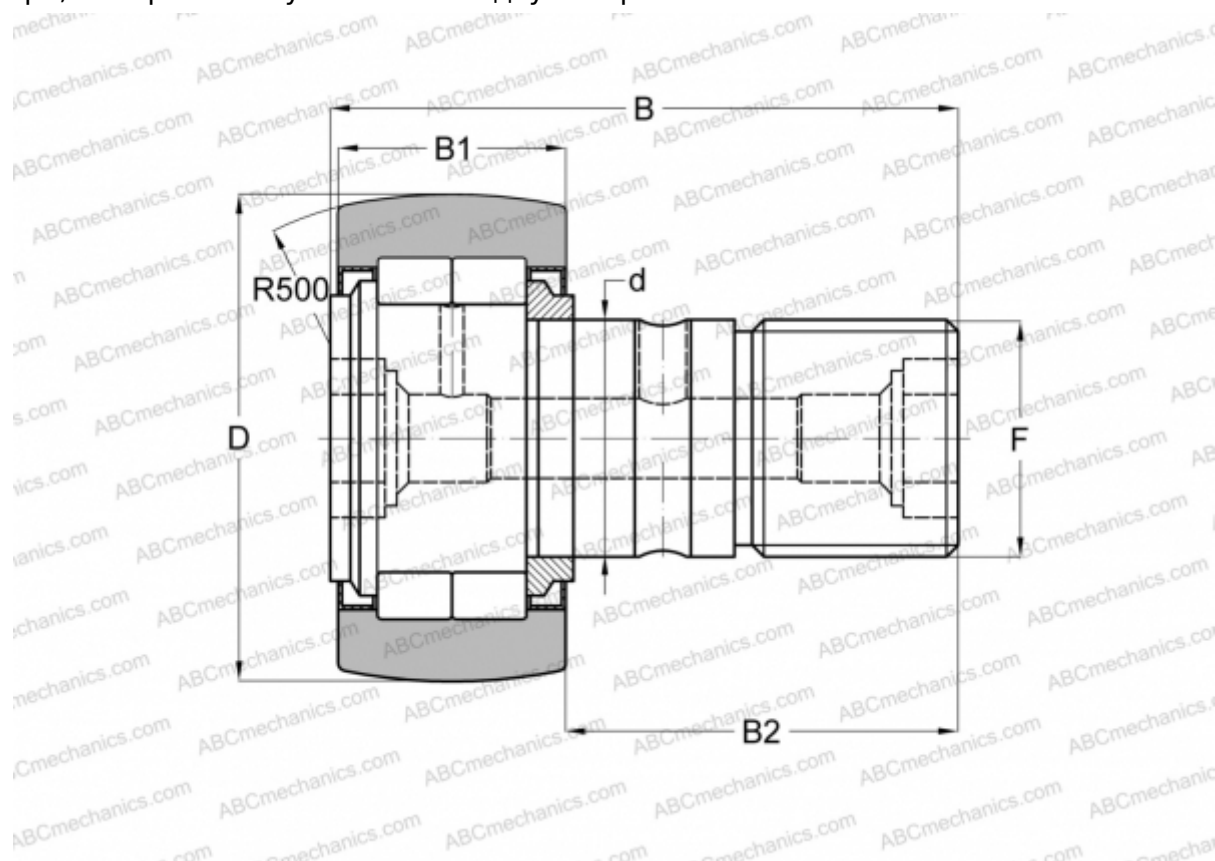

Технические характеристики

РАЗМЕРЫ, ММ

d	20,000
D	52,000
B	66,000
B1	24,000
B2	67,500
F	M 20x1.5

МАССА, КГ 0,450

ПРОИЗВОДИТЕЛЬ [SKF](#)

АНАЛОГИ

ABC	NUKR 52
FAG	NUKR 52 C(NUKD 52)
INA	NUKR 52
IKO	NUCF 20 R

АНАЛОГИ

McGill [MCFD 52 S](#)

РАСЧЕТНЫЕ ДАННЫЕ

Номинальная динамическая грузоподъёмность, C	29,700 кН
Номинальная статическая грузоподъёмность, Co	36,000 кН
Предел усталостной прочности, Pu	4,250 кН

РАСЧЕТНЫЕ ДАННЫЕ

Предельная частота вращения 3200 об/мин