

CRS-22 TORRINGTON

Опорные ролики с цапфой

ТИП: Роликоподшипники, Опорные ролики с цапфой, С осевым центрированием, без сепаратора, пластмассовые упорные шайбы с двух сторон, цилиндрическое наружное кольцо, дюймовые

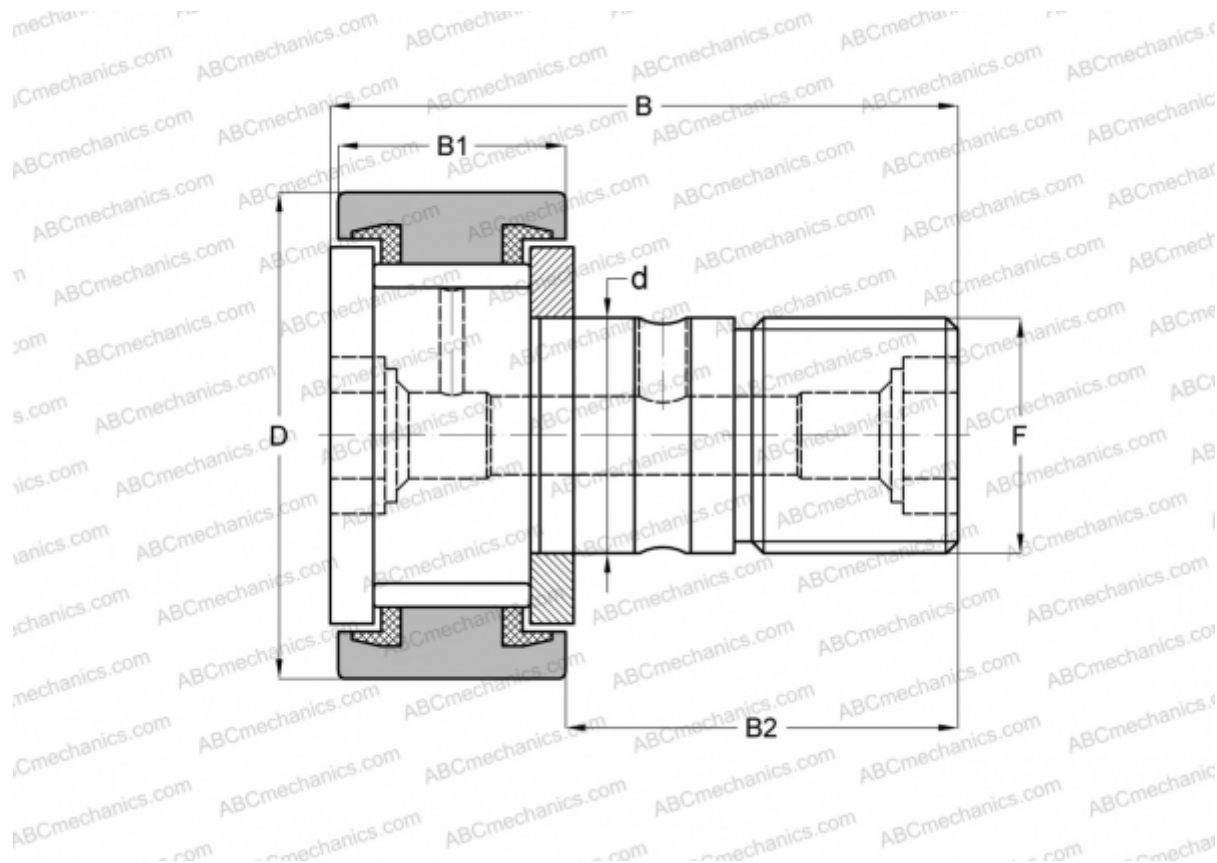

Технические характеристики

РАЗМЕРЫ, ММ

d	12,700
D	34,925
B	51,594
B1	19,844
B2	31,750
F	1/2-20

МАССА, КГ 0,157

ПРОИЗВОДИТЕЛЬ [TORRINGTON](#)

АНАЛОГИ

ABC	CR 22 VUU
IKO	CR 22 VUU
INA	CF 22 PP
McGill	CF-1 3/8-S