

CRH 20 V(B) ИКО

Опорные ролики с цапфой

ТИП: Роликоподшипники, Опорные ролики с цапфой, С осевым центрированием, без сепаратора, двусторонние щелевые уплотнения, цилиндрическое наружное кольцо, шестигранник, для тяжелых нагрузок, дюймовые

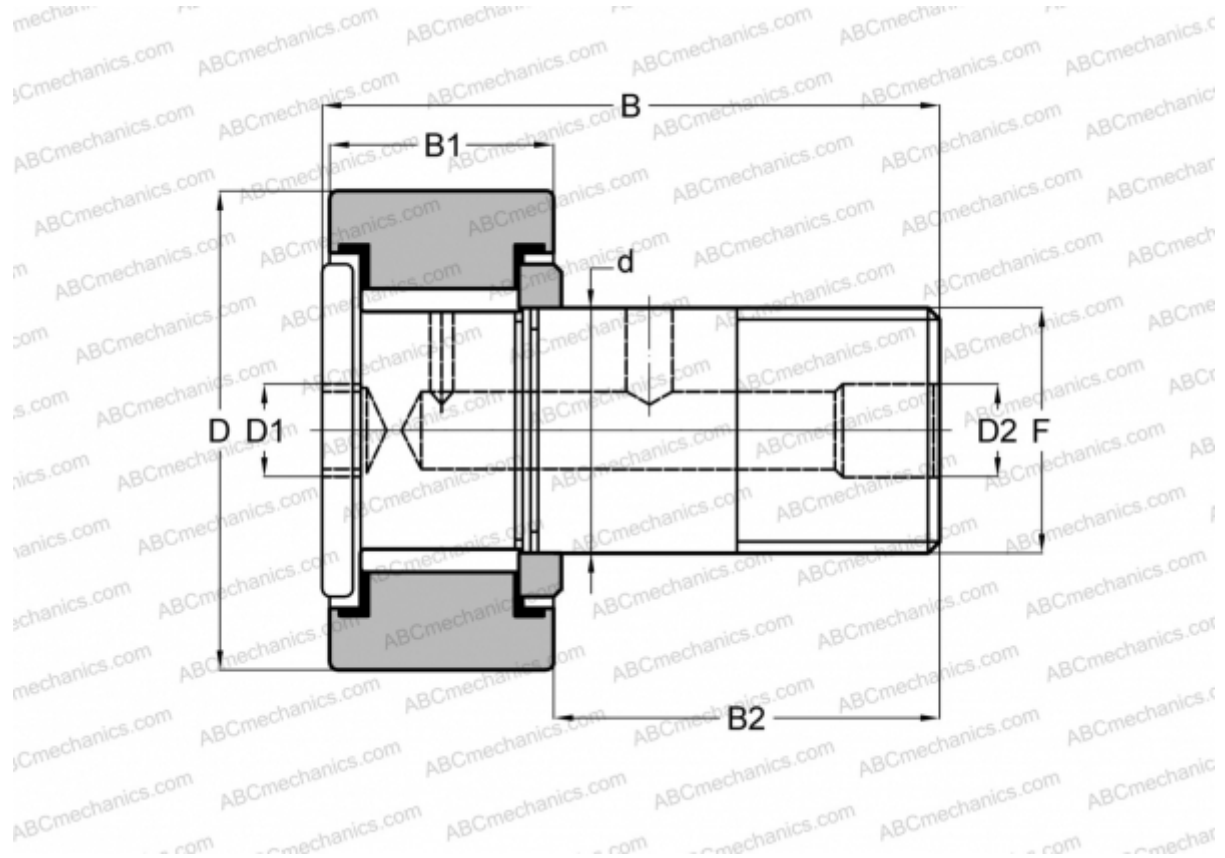

Технические характеристики

РАЗМЕРЫ, ММ

d	19,050
D	31,750
B	49,660
B1	21,000
B2	28,660
F	3/4-16

МАССА, КГ 0,176

ПРОИЗВОДИТЕЛЬ [IKO](#)

АНАЛОГИ

ABC	CRH 20 V(B)
McGill	CFH 1 1/4 (B)

РАСЧЕТНЫЕ ДАННЫЕ

Номинальная динамическая грузоподъёмность, C	23,600 кН
--	-----------

РАСЧЕТНЫЕ ДАННЫЕ

Номинальная статическая грузоподъёмность, Co	31,700 кН
--	-----------