

CRH 26 V(B) ИКО

Опорные ролики с цапфой

ТИП: Роликоподшипники, Опорные ролики с цапфой, С осевым центрированием, без сепаратора, двусторонние щелевые уплотнения, цилиндрическое наружное кольцо, шестигранник, для тяжелых нагрузок, дюймовые

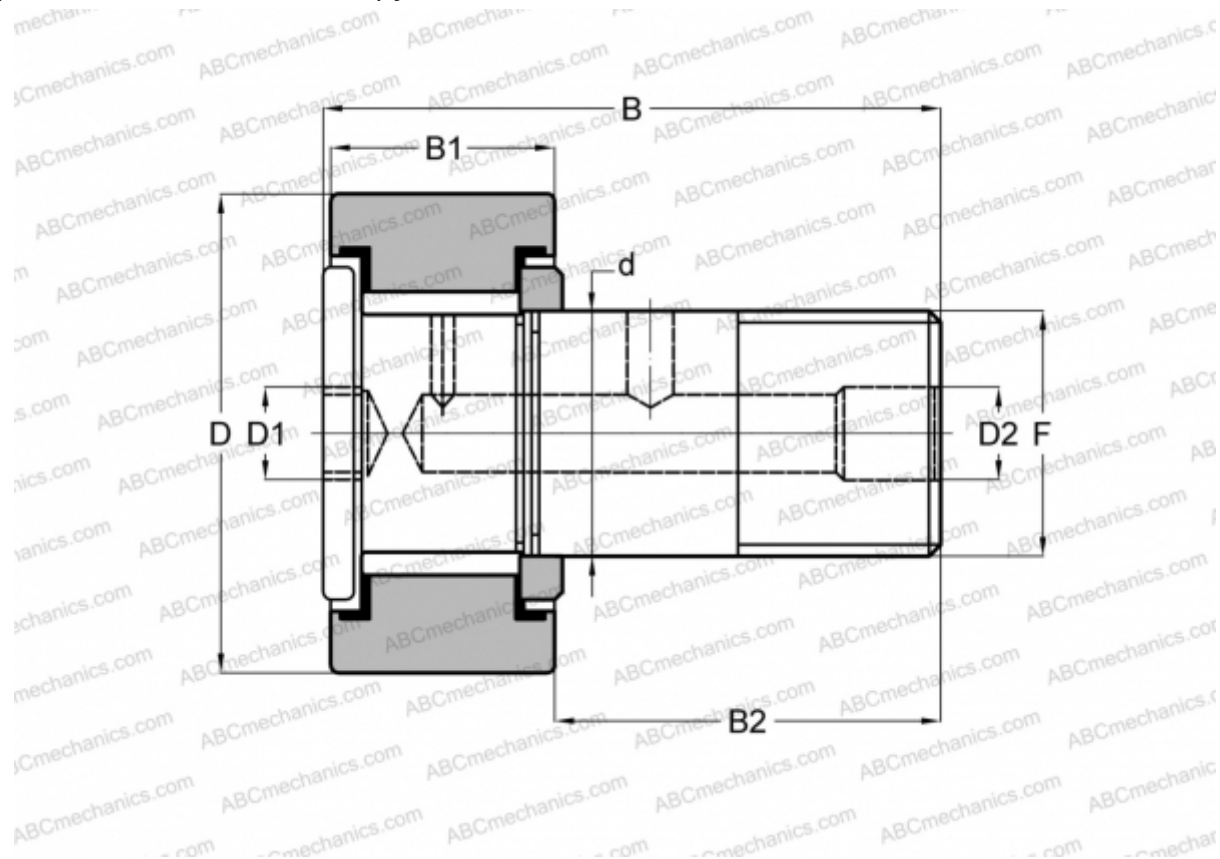

Технические характеристики

РАЗМЕРЫ, ММ

d	22,225
D	41,275
B	62,480
B1	24,300
B2	38,180
F	7/8-14

МАССА, КГ 0,329

ПРОИЗВОДИТЕЛЬ [IKO](#)

АНАЛОГИ

ABC	CRH 26 V(B)
McGill	CFH 1 5/8 (B)

РАСЧЕТНЫЕ ДАННЫЕ

Номинальная динамическая грузоподъёмность, C	28,200 кН
--	-----------

РАСЧЕТНЫЕ ДАННЫЕ

Номинальная статическая грузоподъёмность, Co	40,100 кН
--	-----------