

## CRH 26 V(V)UU IKO

Опорные ролики с цапфой

ТИП: Роликоподшипники, Опорные ролики с цапфой, С осевым центрированием, без сепаратора, пластмассовые упорные шайбы с двух сторон, цилиндрическое наружное кольцо, шестигранник, для тяжелых нагрузок, дюймовые

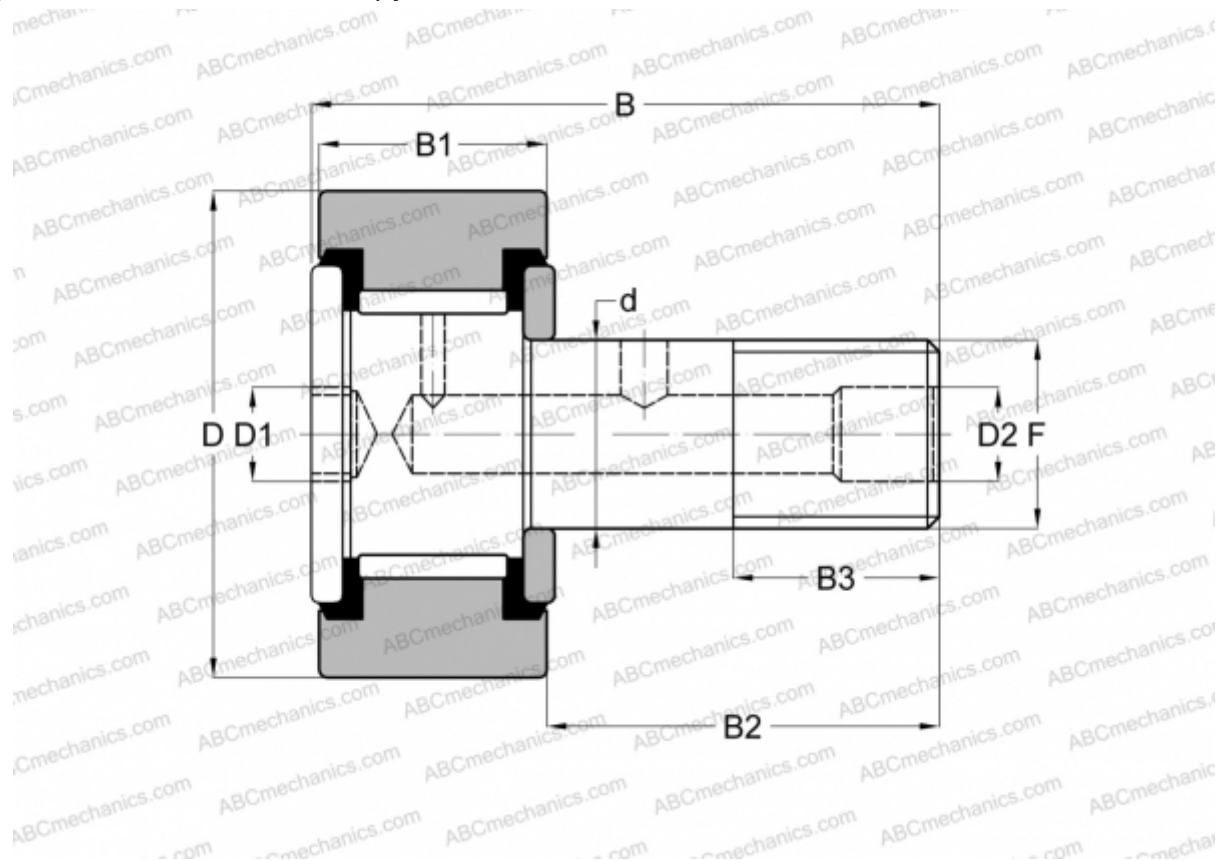

### Технические характеристики

## РАЗМЕРЫ, ММ

d	22,225
D	41,275
B	62,480
B1	24,300
B2	38,180
F	7/8-14

**МАССА, КГ** 0,329

**ПРОИЗВОДИТЕЛЬ** [IKO](#)

## АНАЛОГИ

ABC	<a href="#">CRH 26 V(B)UU</a>
McGill	<a href="#">CFH 1 5/8 S(B)</a>

## РАСЧЕТНЫЕ ДАННЫЕ

Номинальная динамическая грузоподъёмность, C	28,200 кН
--	-----------

## РАСЧЕТНЫЕ ДАННЫЕ

Номинальная статическая грузоподъёмность, Co	40,100 кН
--	-----------