

NATR 8/ NATD 8 FAG

Опорные ролики

ТИП: Роликоподшипники, Игольчатые опорные ролики, С осевым центрированием,
 Двусторонние щелевые уплотнения

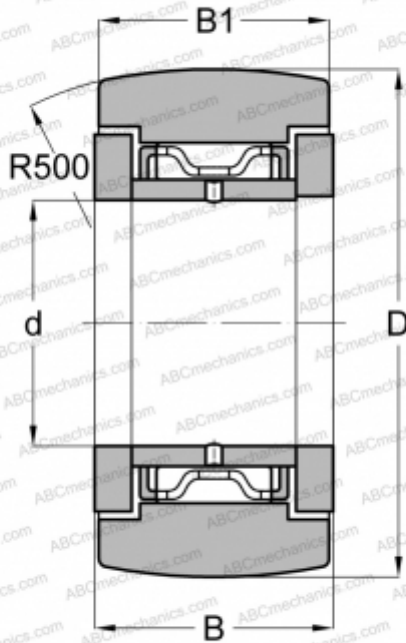

Технические характеристики

РАЗМЕРЫ, ММ

d	8,000
D	24,000
B	15,000
B1	14,000

МАССА, КГ

0,045

ПРОИЗВОДИТЕЛЬ

[FAG](#)

АНАЛОГИ

ABC	NATR 8
INA	NATR 8
IKO	NART 8 R
McGill	MCYRR-8
SKF	NATR 8